

Décrets, arrêtés, circulaires

TEXTES GÉNÉRAUX

MINISTÈRE DE L'ÉCONOMIE, DES FINANCES ET DE LA SOUVERAINETÉ INDUSTRIELLE ET NUMÉRIQUE

Arrêté du 13 février 2025 relatif aux panonceaux des hébergements touristiques marchands classés

NOR : ECOI2433202A

Publics concernés : exploitants d'hébergements touristiques classés.

Objet : le présent arrêté a pour objet d'homologuer les nouveaux modèles de panonceaux à apposer, durant toute la durée de classement valable cinq ans, par les exploitants des hébergements touristiques classés (hôtels de tourisme, résidences de tourisme, meublés de tourisme, villages de vacances, terrains de camping et de caravanage, parcs résidentiels de loisirs et auberges collectives). Le panonceau est conforme au modèle annexé au présent arrêté, correspondant à la catégorie juridique et au niveau de classement de l'hébergement touristique concerné. Une alternative de panonceaux écoresponsables est proposée aux responsables d'établissement.

Entrée en vigueur : les dispositions du présent arrêté sont applicables aux décisions de classement prononcées à compter de la publication du présent arrêté au Journal officiel de la République française.

Application : le présent arrêté est un texte autonome.

La ministre déléguée auprès du ministre de l'économie, des finances et de la souveraineté industrielle et numérique, chargée du tourisme,

Vu le code du tourisme, notamment ses articles D. 311-9, D. 321-7, D. 324-6, D. 325-8, D. 332-5, D. 333-5-4 et D. 312-7,

Arrête :

Art. 1^{er}. – Les panonceaux des hôtels de tourisme, des résidences de tourisme, des meublés de tourisme, des villages de vacances, des terrains de camping et de caravanage, des parcs résidentiels de loisirs et des auberges collectives mentionnés aux articles D. 311-9, D. 321-7, D. 324-6, D. 325-8, D. 332-5, D. 333-5-4 et D. 312-7 du code du tourisme sont conformes aux modèles annexés au présent arrêté.

Le nombre d'étoiles figurant sur le panonceau correspond au nombre d'étoiles attribué par la décision de classement de l'hébergement, à l'exception des terrains de camping classés en « aire naturelle » qui doivent apposer un panonceau conforme au modèle fixé en annexe du présent arrêté.

Art. 2. – Les dispositions du présent arrêté sont applicables aux décisions de classement prononcées à compter du lendemain de sa date de publication au *Journal officiel* de la République française.

Art. 3. – L'arrêté du 30 décembre 2021 relatif aux panonceaux des hébergements touristiques marchands et l'arrêté du 22 novembre 2022 relatif au panonceau des auberges collectives classées sont abrogés.

Art. 4. – Le présent arrêté sera publié au *Journal officiel* de la République française.

Fait le 13 février 2025.

Pour la ministre et par délégation :
Le sous-directeur du tourisme,
C. STROBEL

ANNEXES
ANNEXE 1

Modèle de panonceau pour les hôtels classés de 1 à 4 étoiles
(plaques sur picots)

Annexe 1

Plaque aluminium prélaquée blanc 20/10ème, format environ 420x308 mm.

Pan coupé sur angle supérieur droit de 53mm et 74mm.

Collage d'un film aspect métal brossé.

Contre collage d'un film transparent en impression numérique.

Finition film antigraffiti.

Fixation sur picots en face arrière (aucune fixation visibles en face avant).

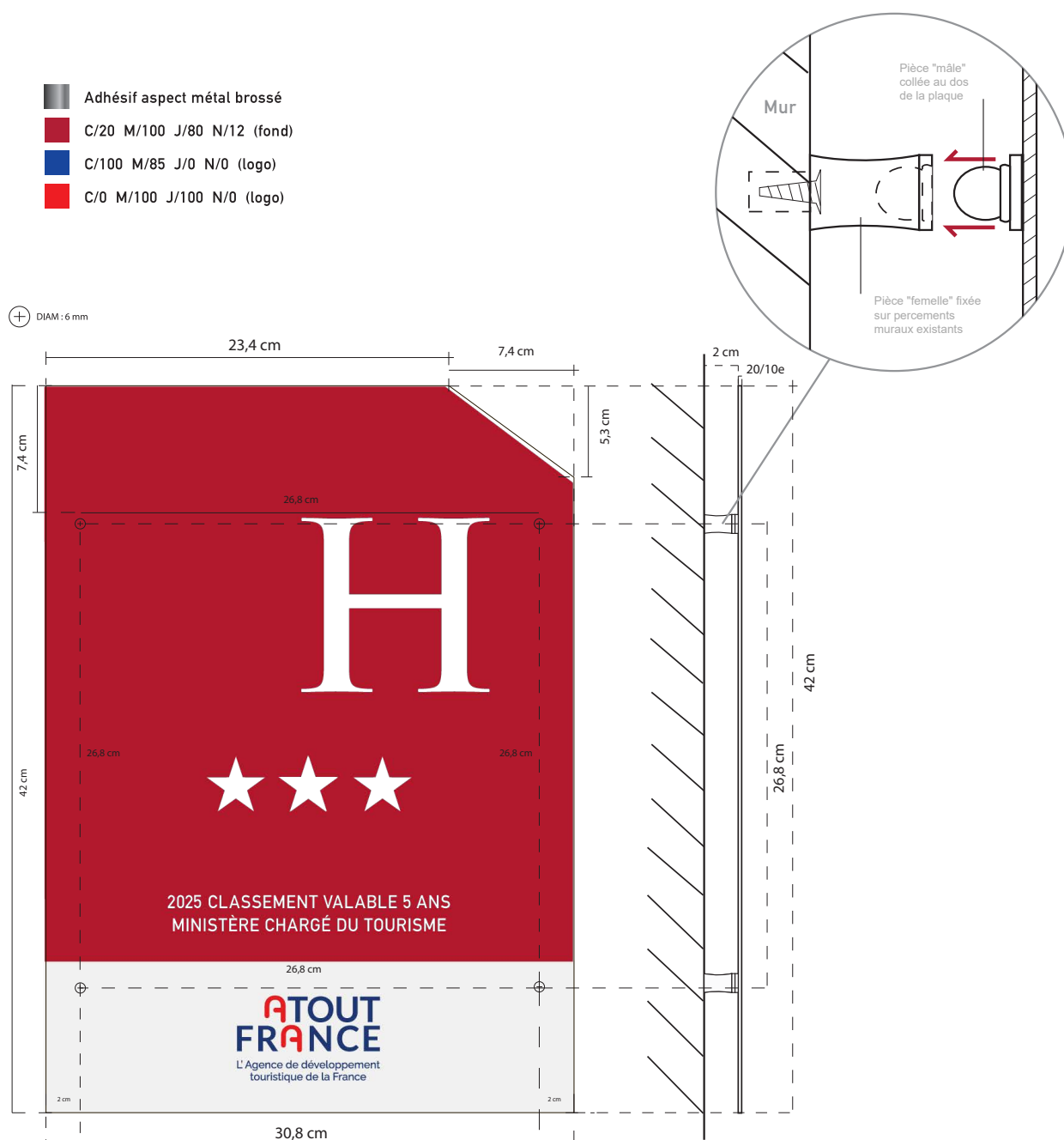

Hors Echelle

Modèle éco-responsable (plaques sur picots)

Annexe 1

Plaque en cosse de riz, format environ 420x308mm.

Pan coupé sur angle supérieur droit de 53mm et 74mm.

Impression numérique quadri + blanc.

Finition avec vernis mat.

Fixation sur picots en face arrière (aucune fixation visible en face avant).

- C/16 M/11J/12 N/1 (fond)
- C/20 M/100 J/80 N/12 (fond)
- C/100 M/85 J/0 N/0 (logo)
- C/0 M/100 J/100 N/0 (logo)

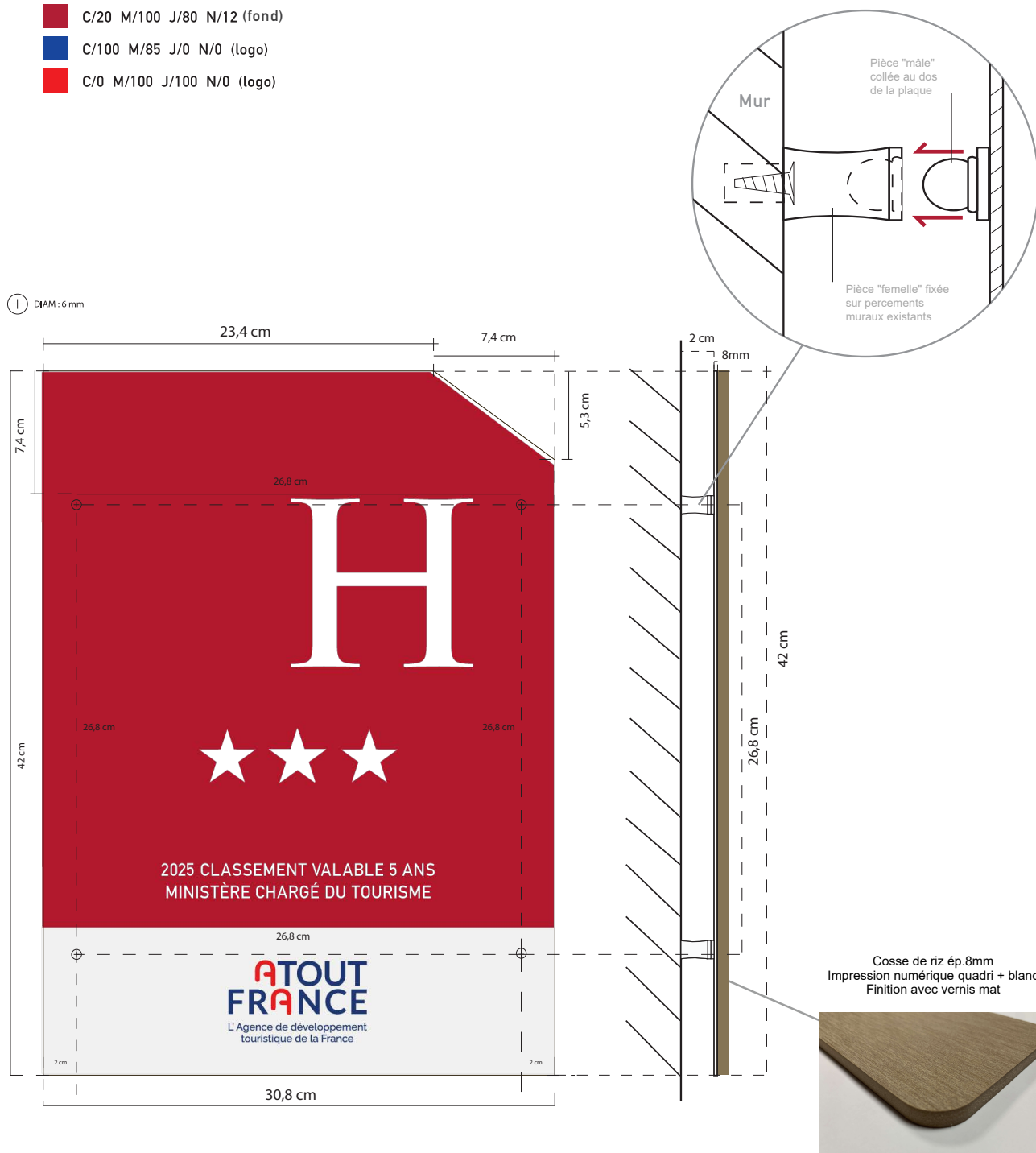

Modèle de panneau pour les hôtels classés de 1 à 4 étoiles (plaques sécurisées)

Annexe 1

Plaque aluminium prélaquée blanc 20/10ème, format environ 420x308 mm.

Pan coupé sur angle supérieur droit de 53mm et 74mm.





Collage d'un film aspect métal brossé.

Contre collage d'un film transparent en impression numérique.

Finition film antigraffiti.

Fixation sur cornière en face arrière (aucune fixation visibles en face avant).

Cornière horizontale au dos de la plaque permettant le verrouillage mécanique

-  Adhésif aspect métal brossé
-  C/20 M/100 J/80 N/12 (fond)
-  C/100 M/85 J/0 N/0 (logo)
-  C/0 M/100 J/100 N/0 (logo)

⊕ DIAM : 6 mm

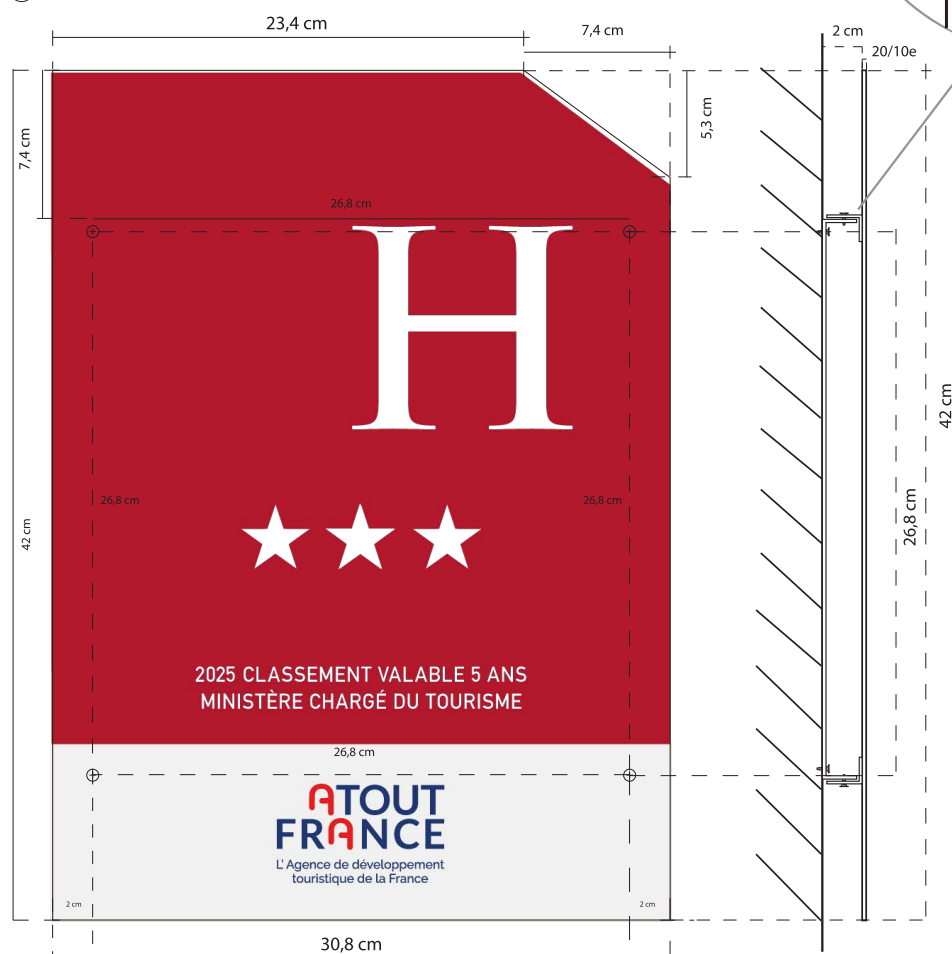

Support plaqué au mur fixé dans les percements existants

Hors Echelle

Modèle éco-responsable (plaques sécurisées)

Plaque en cosse de riz, format environ 420x308mm.

Pan coupé sur angle supérieur droit de 53mm et 74mm.

Impression numérique quadri + blanc.

Finition avec vernis mat.

Fixation sur cornière en face arrière (aucune fixation visible en face avant).

Annexe 1

- C/16 M/11J/12 N/1 (fond)
- C/20 M/100 J/80 N/12 (fond)
- C/100 M/85 J/0 N/0 (logo)
- C/0 M/100 J/100 N/0 (logo)

Cornière horizontale au dos de la plaque permettant le verrouillage mécanique

⊕ DIAM : 6 mm

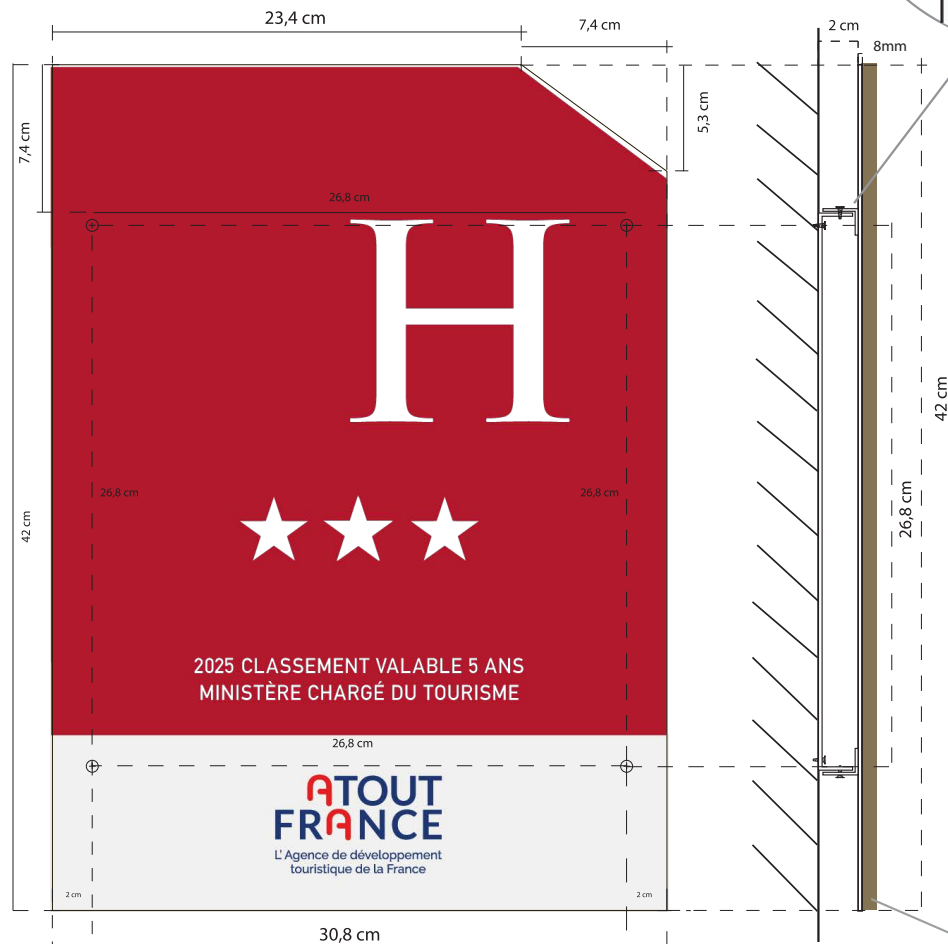

Support plaqué au mur fixé dans les percements existants

Cosse de riz ép.8mm
Impression numérique quadri + blanc
Finition avec vernis mat



Modèle de panneau pour les hôtels classés 5 étoiles (plaques sur picots)

Annexe 1

Plaque aluminium prélaquée blanc 20/10ème, format environ 420x308 mm.

Pan coupé sur angle supérieur droit de 53mm et 74mm.

Collage d'un film aspect métal brossé.

Contre collage d'un film transparent en impression numérique.

Finition film antigraffiti.

Fixation sur picots en face arrière (aucune fixation visibles en face avant).

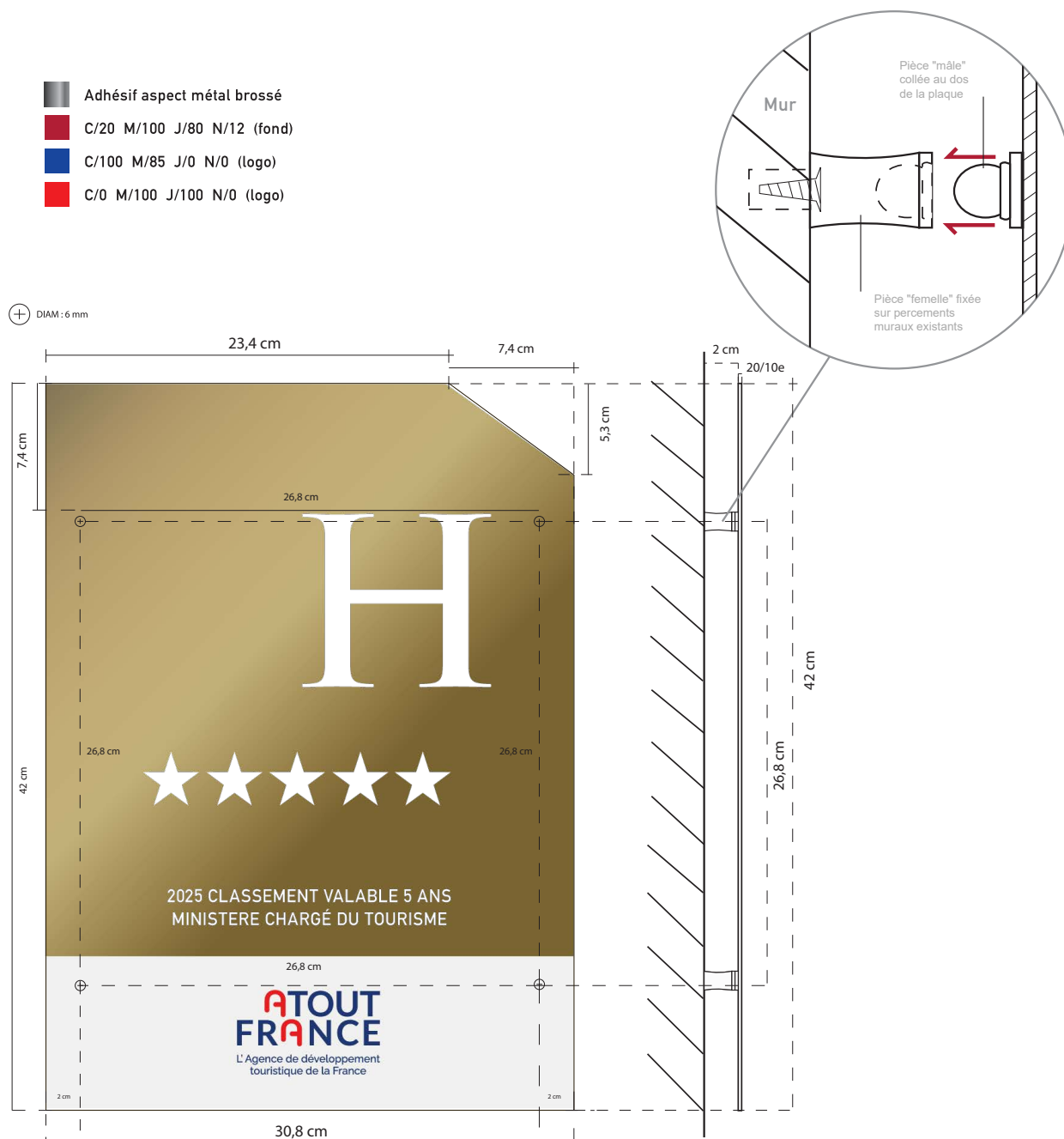

Hors Echelle

Modèle éco-responsable (plaques sur picots)

Annexe 1

Plaque en cosse de riz, format environ 420x308mm.

Pan coupé sur angle supérieur droit de 53mm et 74mm.

Impression numérique quadri + blanc.

Finition avec vernis mat.

Fixation sur picots en face arrière (aucune fixation visible en face avant).

- C/16 M/11J/12 N/1 (fond)
- C/20 M/100 J/80 N/12 (fond)
- C/100 M/85 J/0 N/0 (logo)
- C/0 M/100 J/100 N/0 (logo)

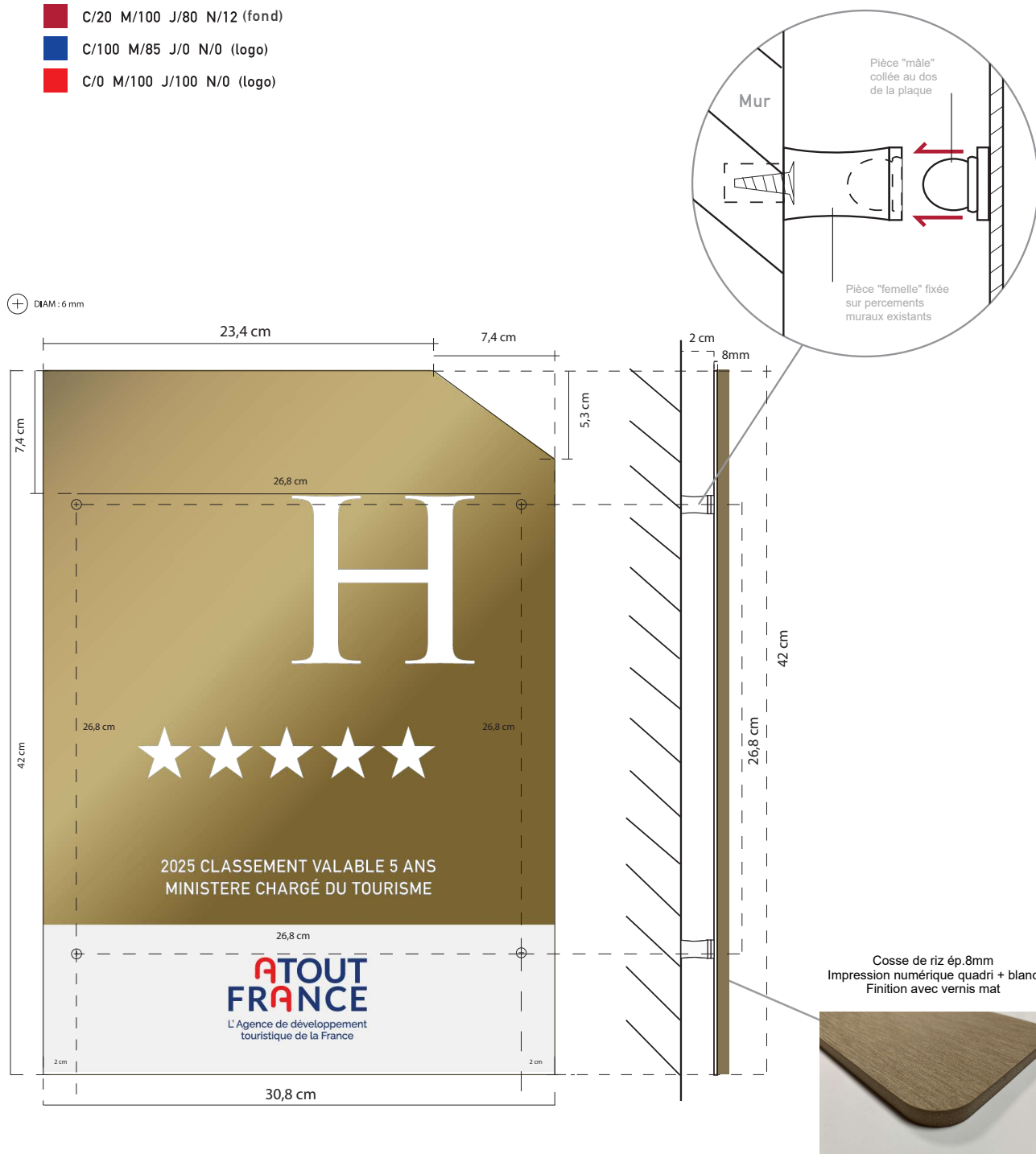

Modèle de panneau pour les hôtels classés de 5 étoiles (plaques sécurisées)

Annexe 1

Plaque aluminium prélaquée blanc 20/10ème, format environ 420x308 mm.

Pan coupé sur angle supérieur droit de 53mm et 74mm.





Collage d'un film aspect métal brossé.

Contre collage d'un film transparent en impression numérique.

Finition film antigriffiti.

Fixation sur cornière en face arrière (aucune fixation visibles en face avant).

Cornière horizontale au dos de la plaque permettant le verrouillage mécanique

-  Adhésif aspect métal brossé
-  C/20 M/100 J/80 N/12 (fond)
-  C/100 M/85 J/0 N/0 (logo)
-  C/0 M/100 J/100 N/0 (logo)

⊕ DIAM : 6 mm

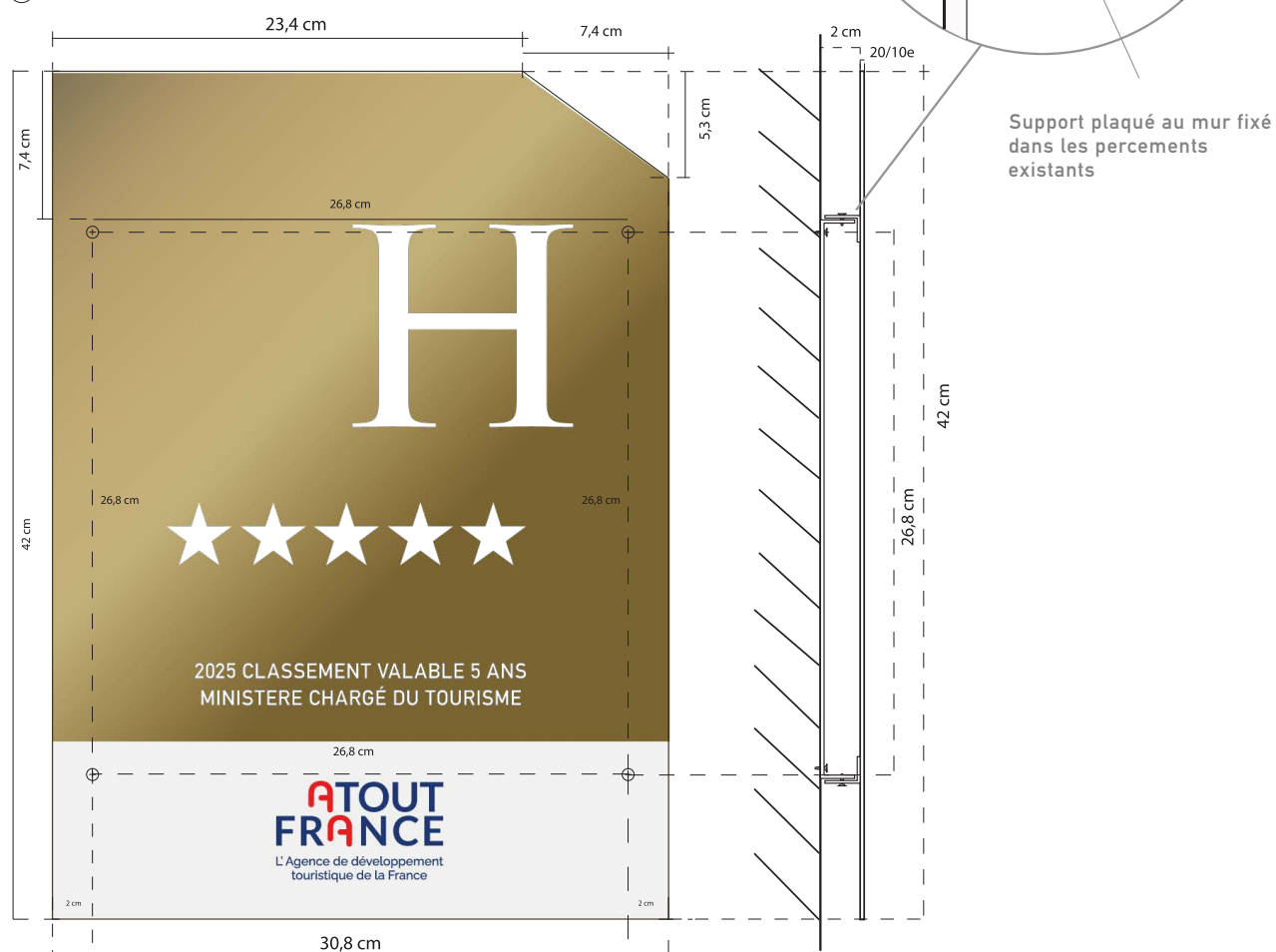

Hors Echelle

Modèle éco-responsable (plaques sécurisées)

Annexe 1

Plaque en cosse de riz, format environ 420x308mm.

Pan coupé sur angle supérieur droit de 53mm et 74mm.

Impression numérique quadri + blanc.

Finition avec vernis mat.

Fixation sur cornière en face arrière (aucune fixation visible en face avant).

- C/16 M/11J/12 N/1 (fond)
- C/20 M/100 J/80 N/12 (fond)
- C/100 M/85 J/0 N/0 (logo)
- C/0 M/100 J/100 N/0 (logo)

Cornière horizontale au dos de la plaque permettant le verrouillage mécanique

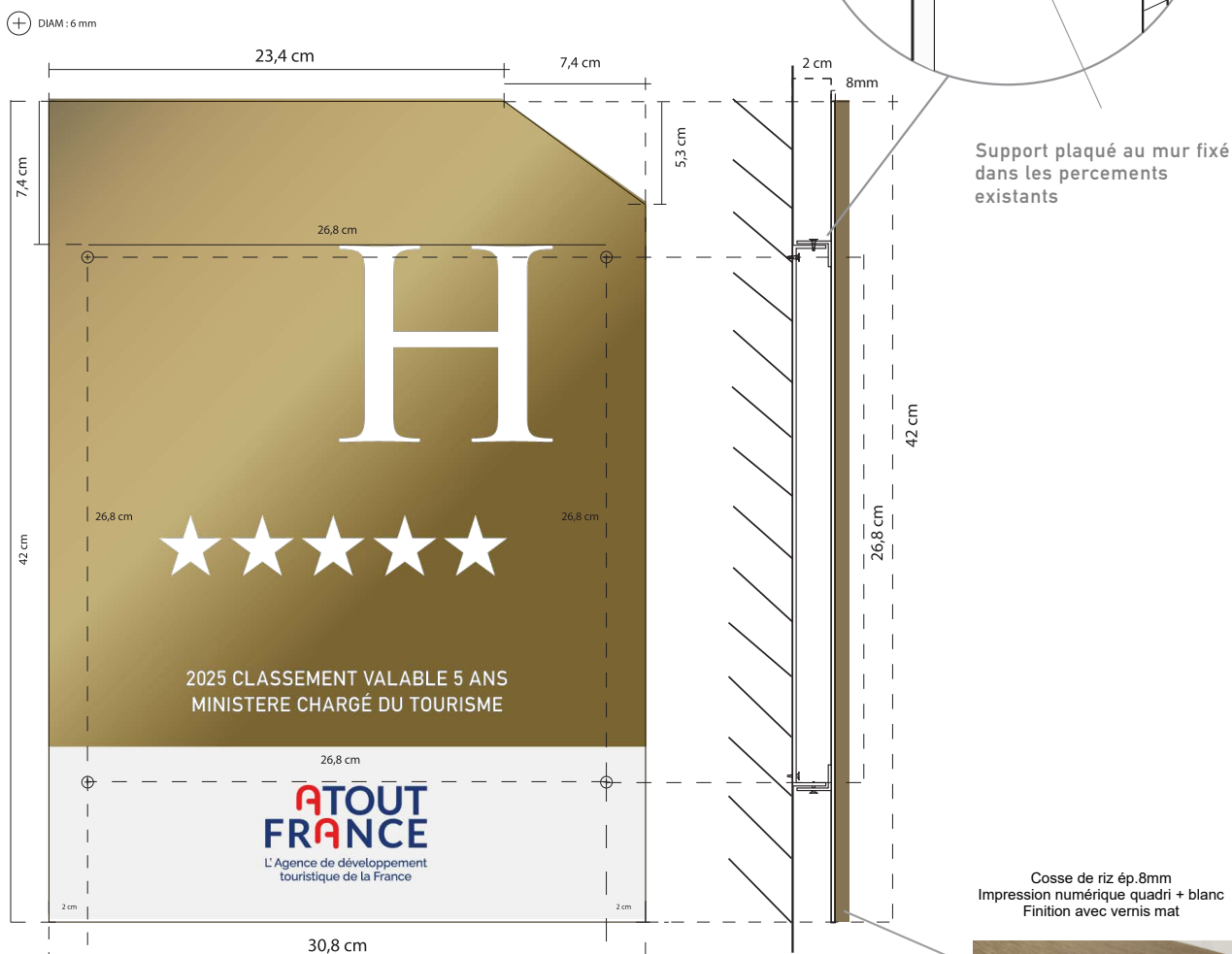

Support plaqué au mur fixé dans les percements existants





Cosse de riz ép. 8mm
Impression numérique quadri + blanc
Finition avec vernis mat

ANNEXE 2

**Modèle de panneau pour les auberges collectives classées
(plaques sur picots)**

Annexe 2

Plaque aluminium prélaquée blanc 20/10ème, format environ 420x308 mm.
 Pan coupé sur angle supérieur droit de 53mm et 74mm.
 Collage d'un film aspect métal brossé.
 Contre collage d'un film transparent en impression numérique.
 Finition film antigraffiti.
 Fixation sur picots en face arrière (aucune fixation visibles en face avant).

-  Adhésif aspect métal brossé
-  C/70 M/62 J/1 N/0 (fond) / Pantone 7668 C
-  C/100 M/85 J/0 N/0 (logo)
-  C/0 M/100 J/100 N/0 (logo)

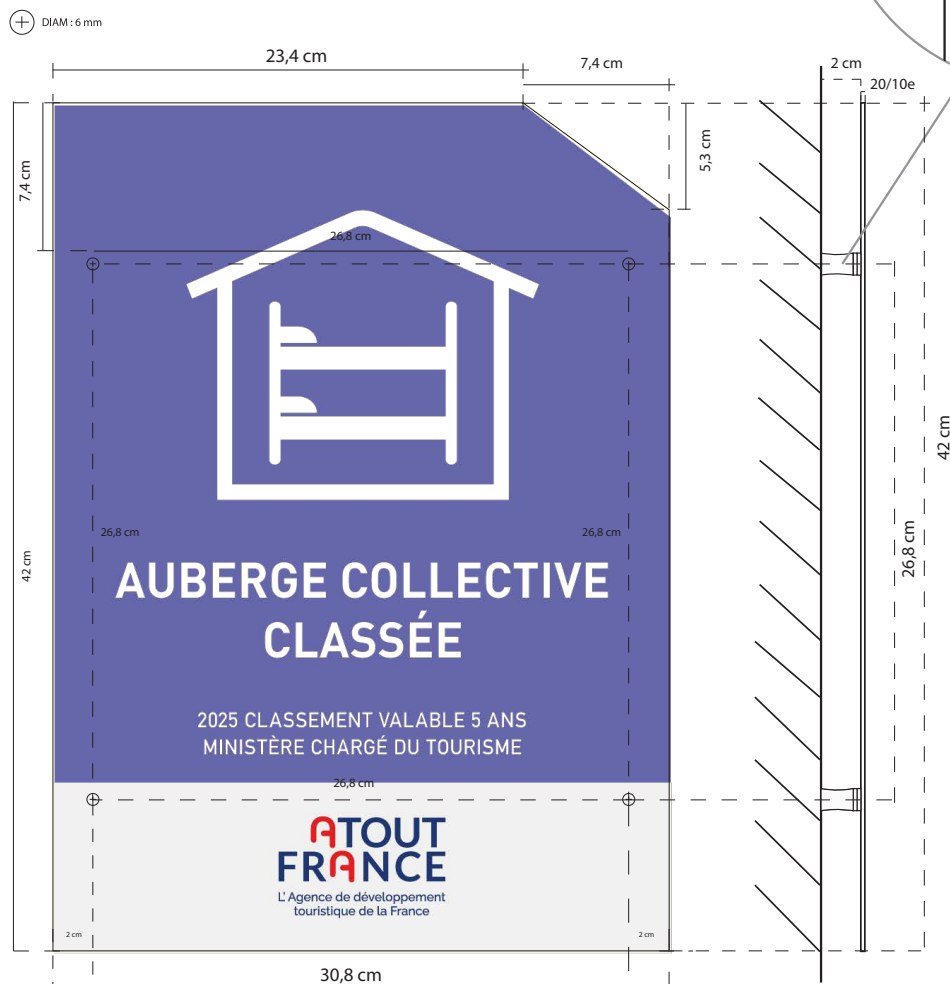
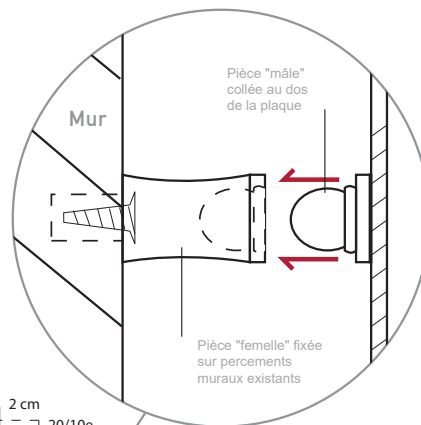

Hors Echelle

Modèle éco-responsable (plaques sur picots)

Annexe 2

Plaque en cosse de riz, format environ 420x308mm.

Pan coupé sur angle supérieur droit de 53mm et 74mm.

Impression numérique quadri + blanc.

Finition avec vernis mat.

Fixation sur picots en face arrière (aucune fixation visible en face avant).

- C/16 M/11J/12 N/1 (fond)
- C/70 M/62 J/1 N/0 (fond) / Pantone 7668 C
- C/100 M/85 J/0 N/0 (logo)
- C/0 M/100 J/100 N/0 (logo)

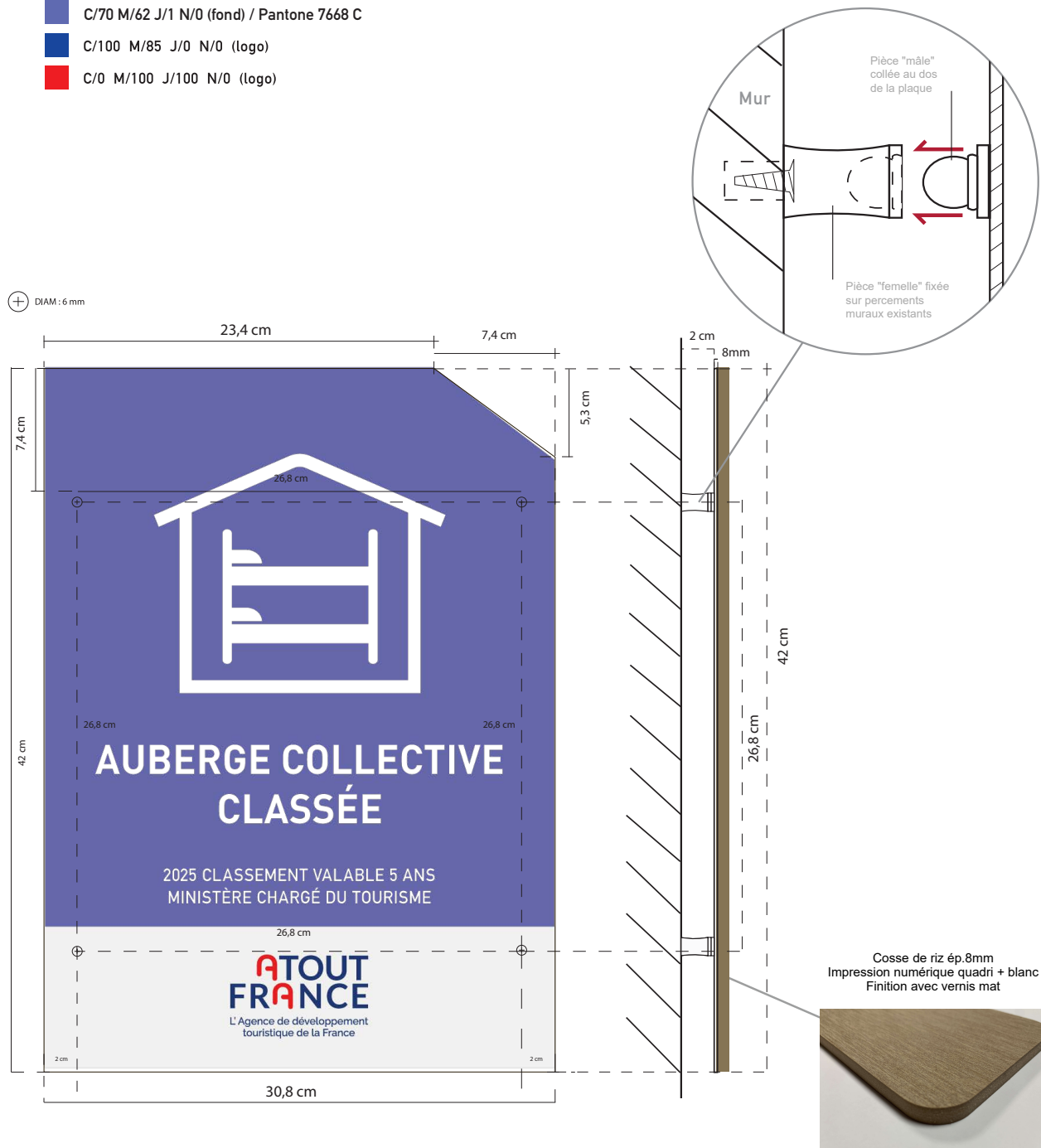

Modèle de panneau pour les auberges collectives classées (plaques sécurisées)

Annexe 2

Plaque aluminium prélaquée blanc 20/10ème, format environ 420x308 mm.

Pan coupé sur angle supérieur droit de 53mm et 74mm.

Collage d'un film aspect métal brossé.

Contre collage d'un film transparent en impression numérique.

Finition film antigraffiti.

Fixation sur cornière en face arrière (aucune fixation visibles en face avant).

Cornière horizontale au dos de la plaque permettant le verrouillage mécanique

- Adhésif aspect métal brossé
- C/70 M/62 J/1 N/0 (fond) / Pantone 7668 C
- C/100 M/85 J/0 N/0 (logo)
- C/0 M/100 J/100 N/0 (logo)

⊕ DIAM : 6 mm

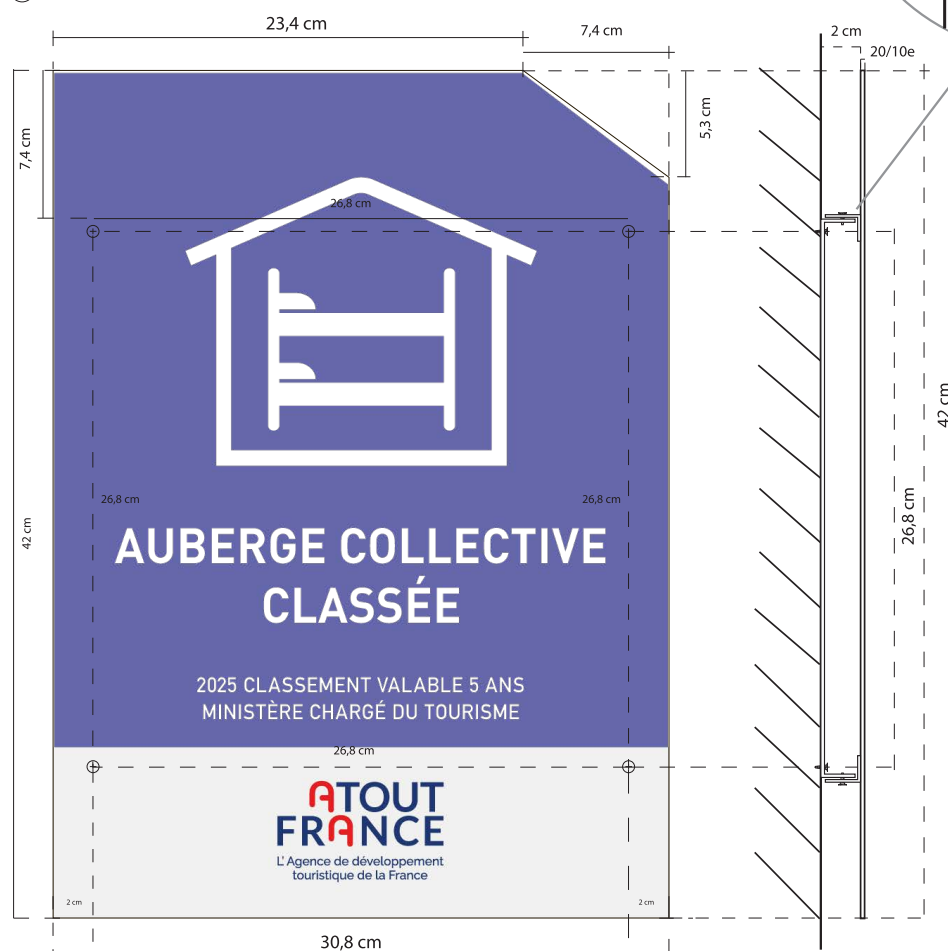

Support plaqué au mur fixé dans les percements existants

Hors Echelle

Modèle éco-responsable (plaques sécurisées)

Plaque en cosse de riz, format environ 420x308mm.
Pan coupé sur angle supérieur droit de 53mm et 74mm.
Impression numérique quadri + blanc.
Finition avec vernis mat.

Fixation sur cornière en face arrière (aucune fixation visible en face avant).

Annexe 2

- C/16 M/11J/12 N/1 (fond)
- C/70 M/62 J/1 N/0 (fond) / Pantone 7668 C
- C/100 M/85 J/0 N/0 (logo)
- C/0 M/100 J/100 N/0 (logo)

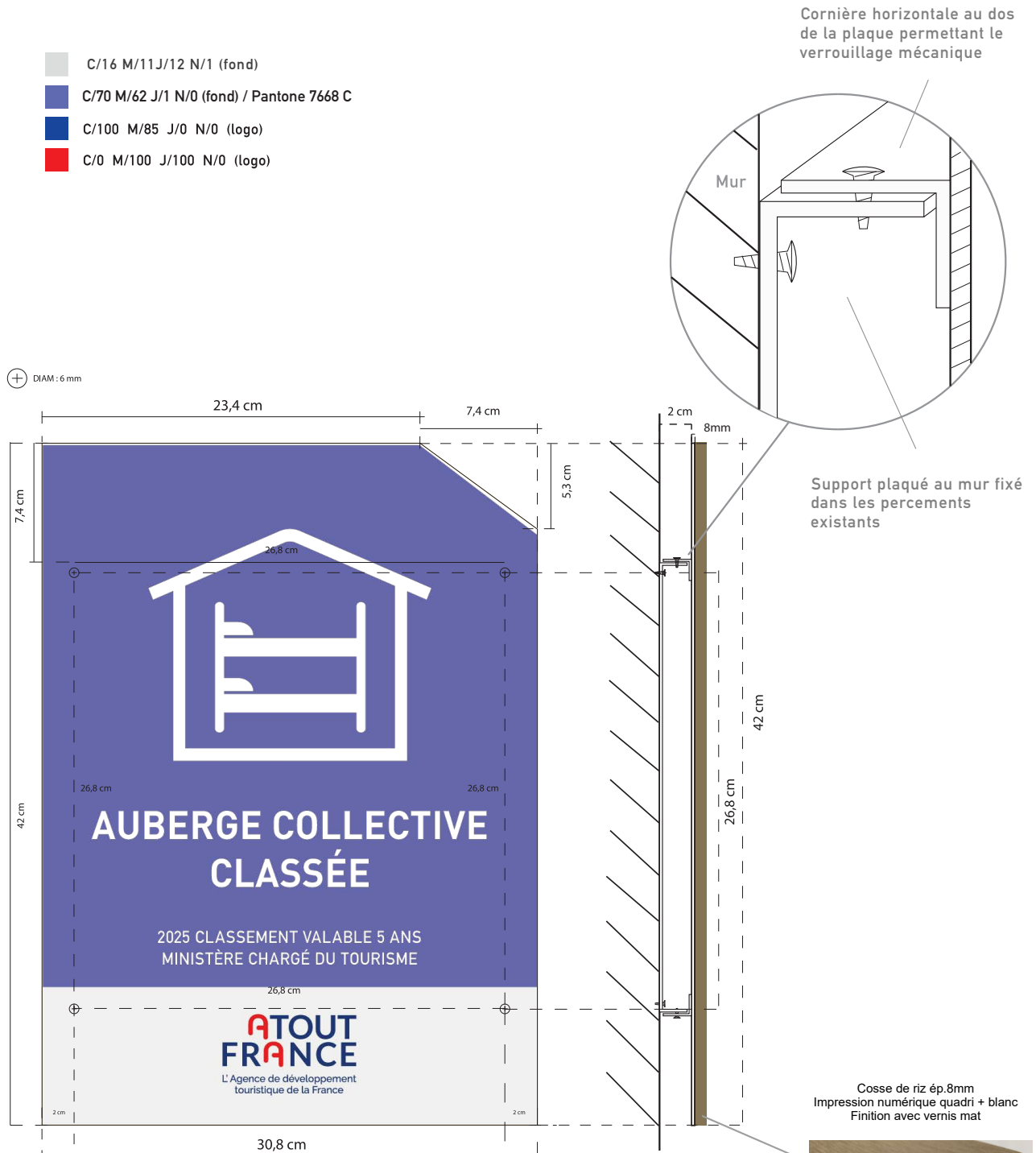

ANNEXE 3

Modèle de panneau pour les résidences de tourisme (plaques sur picots)

Annexe 3

Plaque aluminium prélaquée blanc 20/10ème, format environ 420x308 mm.

Pan coupé sur angle supérieur droit de 53mm et 74mm.

Collage d'un film aspect métal brossé.

Contre collage d'un film transparent en impression numérique.

Finition film antigraffiti.

Fixation sur picots en face arrière (aucune fixation visibles en face avant).

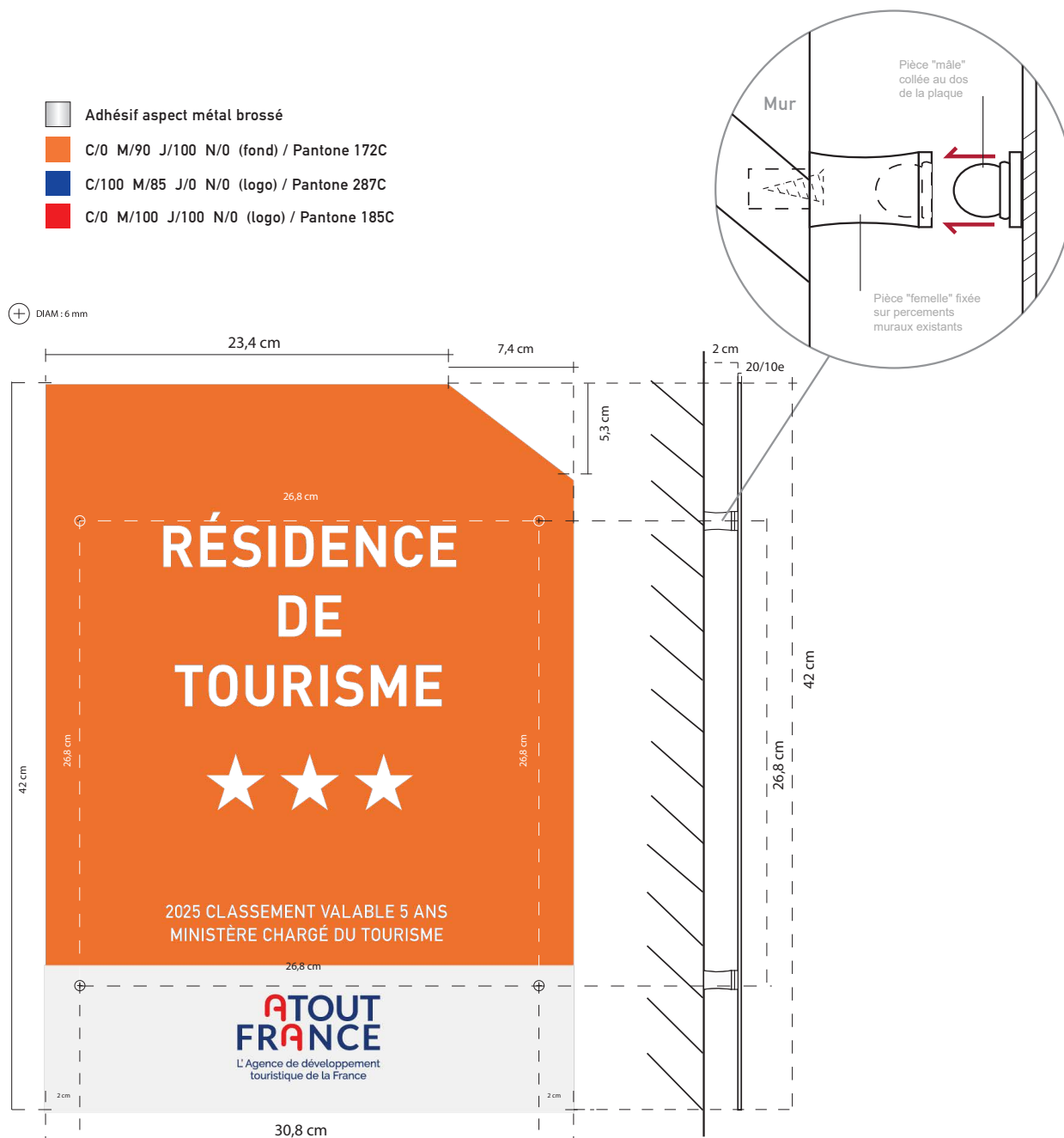

Hors Echelle

Modèle éco-responsable (plaques sur picots)

Plaque en cosse de riz, format environ 420x308mm.

Pan coupé sur angle supérieur droit de 53mm et 74mm.

Impression numérique quadri + blanc.

Finition avec vernis mat.

Fixation sur picots en face arrière (aucune fixation visible en face avant).

Annexe 3

- C/16 M/11J/12 N/1 (fond)
- C/0 M/90 J/100 N/0 (fond) / Pantone 172C
- C/100 M/85 J/0 N/0 (logo) / Pantone 287C
- C/0 M/100 J/100 N/0 (logo) / Pantone 185C

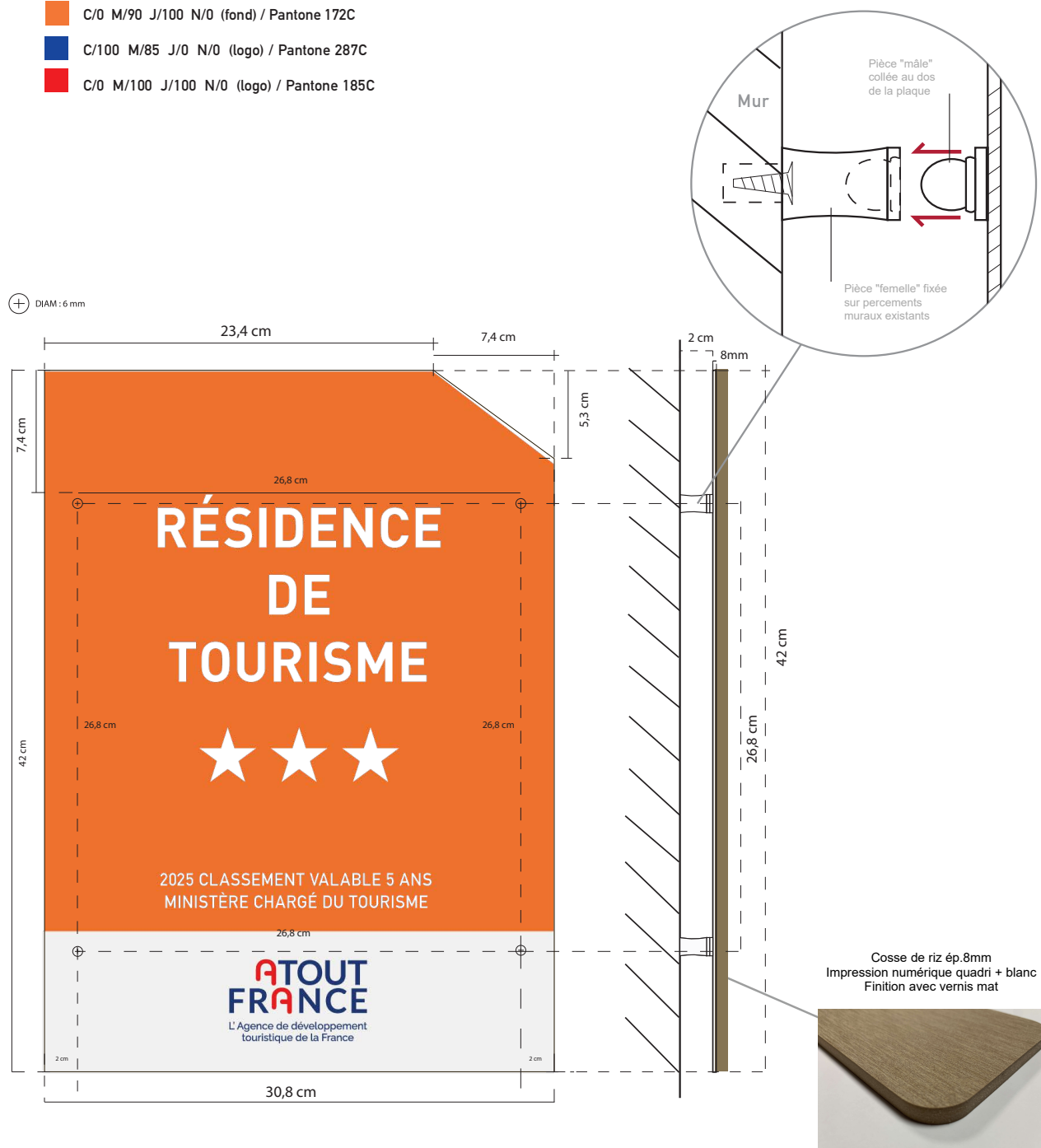

Modèle de panneau pour les résidences de tourisme (plaques sécurisées)

Annexe 3

Plaque aluminium prélaquée blanc 20/10ème, format environ 420x308 mm.

Pan coupé sur angle supérieur droit de 53mm et 74mm.





Collage d'un film aspect métal brossé.

Contre collage d'un film transparent en impression numérique.

Finition film antigraffiti

Fixation sur cornière en face arrière (aucune fixation visibles en face avant).

Cornière horizontale au dos de la plaque permettant le verrouillage mécanique

-  Adhésif aspect métal brossé
-  C/0 M/90 J/100 N/0 (fond) / Pantone 172C
-  C/100 M/85 J/0 N/0 (logo) / Pantone 287C
-  C/0 M/100 J/100 N/0 (logo) / Pantone 185C



Hors Echelle

Modèle éco-responsable (plaques sécurisées)

Plaque en cosse de riz, format environ 420x308mm.





Pan coupé sur angle supérieur droit de 53mm et 74mm.

Impression numérique quadri + blanc.

Finition avec vernis mat.

Fixation sur cornière en face arrière (aucune fixation visible en face avant).

Annexe 3

-  Adhésif aspect métal brossé
-  C/0 M/90 J/100 N/0 (fond) / Pantone 172C
-  C/100 M/85 J/0 N/0 (logo) / Pantone 287C
-  C/0 M/100 J/100 N/0 (logo) / Pantone 185C

⊕ DIAM : 6 mm



Casse de riz ép. 8mm
Impression numérique quadri + blanc
Finition avec vernis mat

ANNEXE 4

Modèle de panneau pour les meublés de tourisme (plaques sur picots)

Annexe 4

Plaque aluminium prélaquée blanc 20/10ème, format environ 150x150 mm.

Pan coupé sur angle supérieur droit de 26mm et 36mm.

Collage d'un film aspect métal brossé.

Contre collage d'un film transparent en impression numérique.

Finition film antigraffiti.

Fixation sur picots en face arrière (aucune fixation visibles en face avant).

- Adhésif aspect métal brossé
- C/100 M/30 J/10 N/50 (fond) / Pantone 3025C
- C/100 M/85 J/0 N/0 (logo) / Pantone 287C
- C/0 M/100 J/100 N/0 (logo) / Pantone 185C

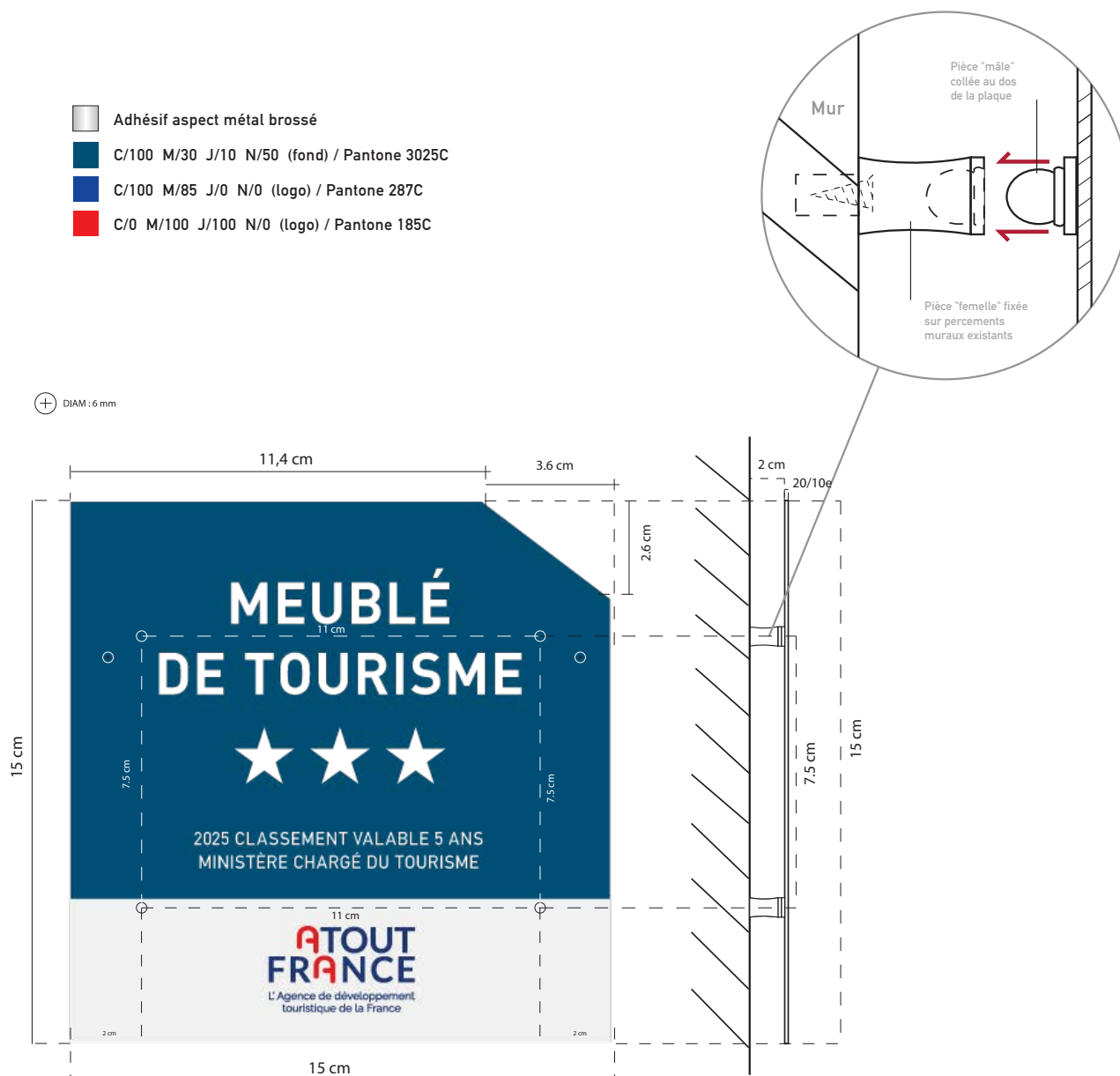

Modèle éco-responsable (plaques sur picots)

Annexe 4

Plaque en cosse de riz, format environ 150x150mm.

Pan coupé sur angle supérieur droit de 26mm et 36mm.

Impression numérique quadri + blanc.

Finition avec vernis mat.

Fixation sur picots en face arrière (aucune fixation visible en face avant).

- C/16 M/11J/12 N/1 (fond)
- C/100 M/30 J/10 N/50 (fond) / Pantone 3025C
- C/100 M/85 J/0 N/0 (logo) / Pantone 287C C/0
- M/100 J/100 N/0 (logo) / Pantone 185C

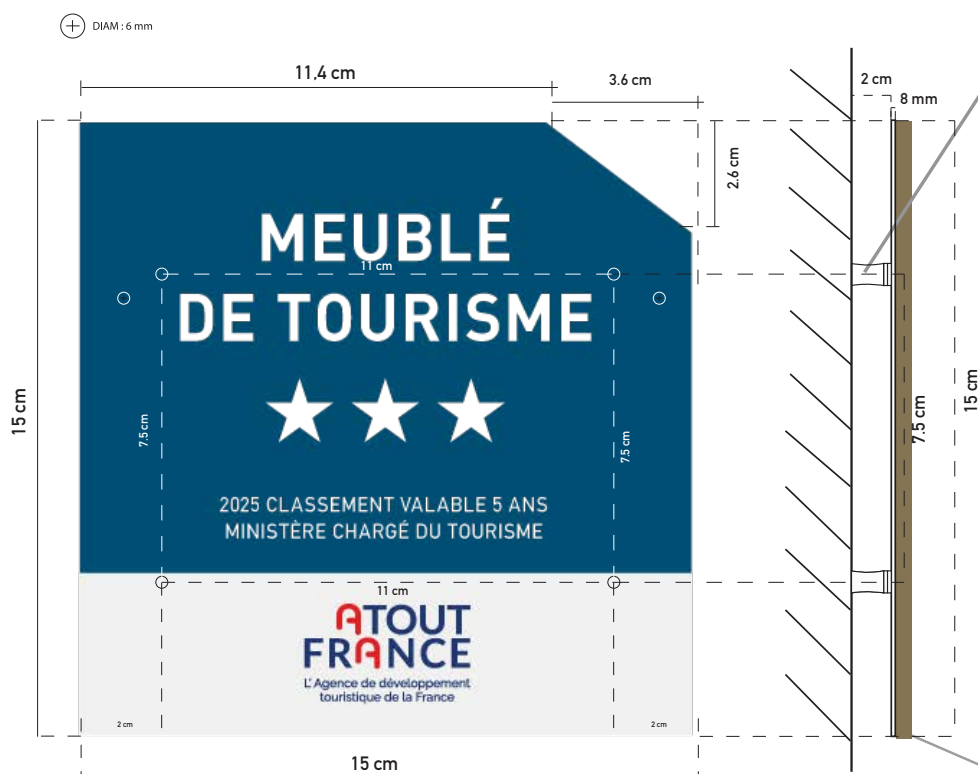
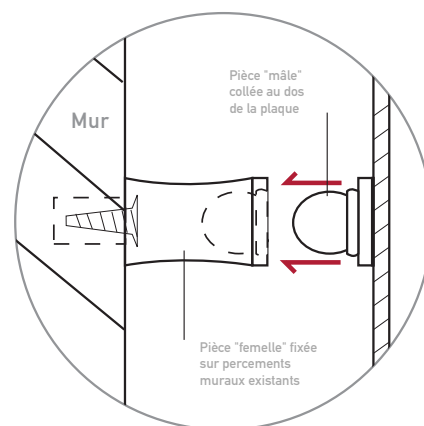

Cosse de riz ép. 8mm
Impression numérique quadri + blanc
Finition avec vernis mat



Modèle de panonceau pour les meublés de tourisme (plaques sécurisées)

Annexe 4

Plaque aluminium prélaquée blanc 20/10ème, format environ 150x150 mm.

Pan coupé sur angle supérieur droit de 26mm et 36mm.

Collage d'un film aspect métal brossé.

Contre collage d'un film transparent en impression numérique.

Finition film antigraffiti.

Fixation sur cornière en face arrière (aucune fixation visibles en face avant).

Cornière horizontale au dos de la plaque permettant le verrouillage mécanique

- Adhésif aspect métal brossé
- C/100 M/30 J/10 N/50 (fond) / Pantone 3025C
- C/100 M/85 J/0 N/0 (logo) / Pantone 287C
- C/0 M/100 J/100 N/0 (logo) / Pantone 185C

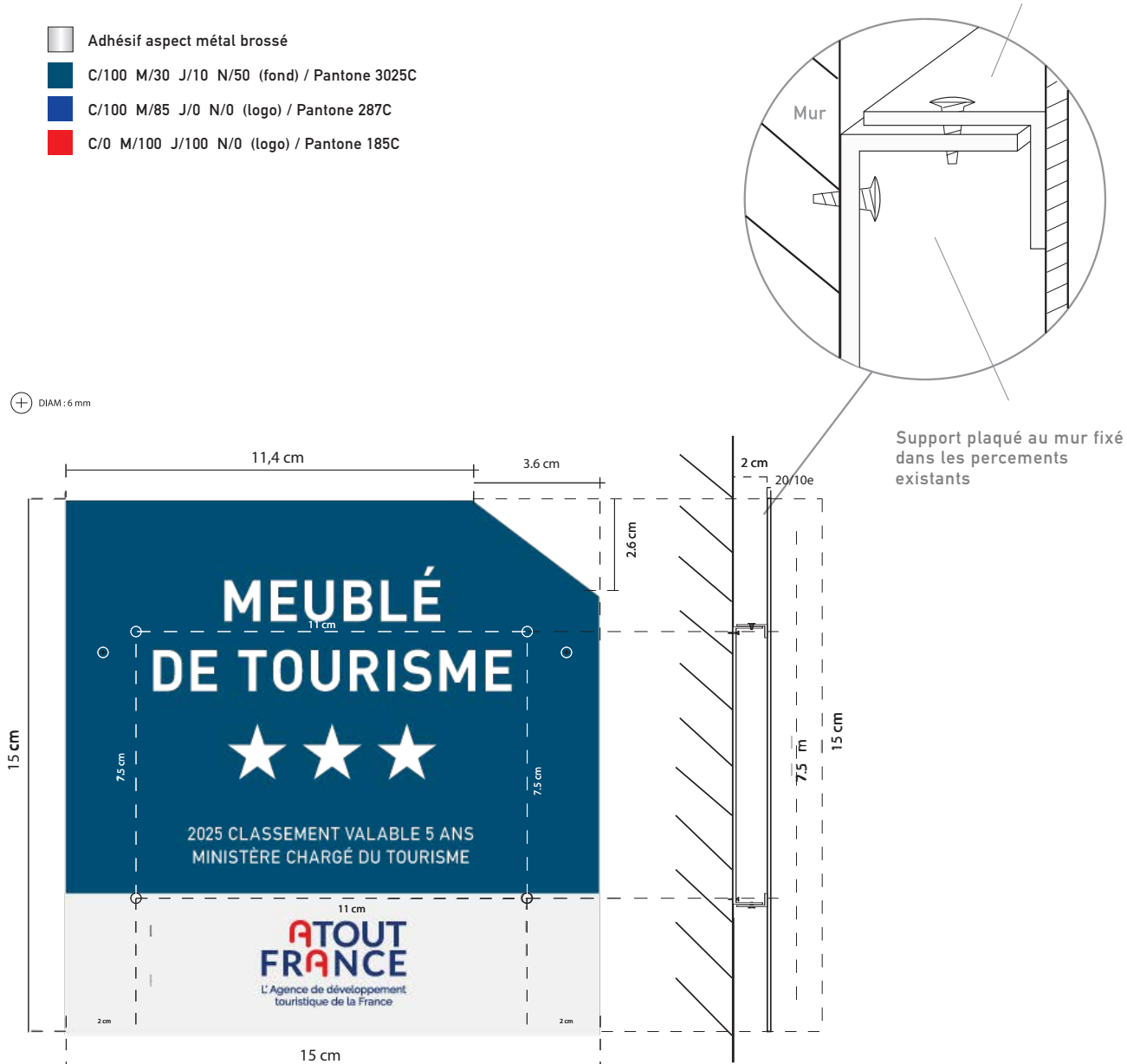

Hors Echelle

Modèle éco-responsable (plaques sécurisées)

Plaque en cosse de riz, format environ 150x150mm.

Pan coupé sur angle supérieur droit de 26mm et 36mm.

Impression numérique quadri + blanc.

Finition avec vernis mat.

Fixation sur cornière en face arrière (aucune fixation visible en face avant).

Annexe 4

- C/16 M/11J/12 N/1 (fond)
- C/100 M/30 J/10 N/50 (fond) / Pantone 3025C
- C/100 M/85 J/0 N/0 (logo) / Pantone 287C
- C/0 M/100 J/100 N/0 (logo) / Pantone 185C

Cornière horizontale au dos de la plaque permettant le verrouillage mécanique

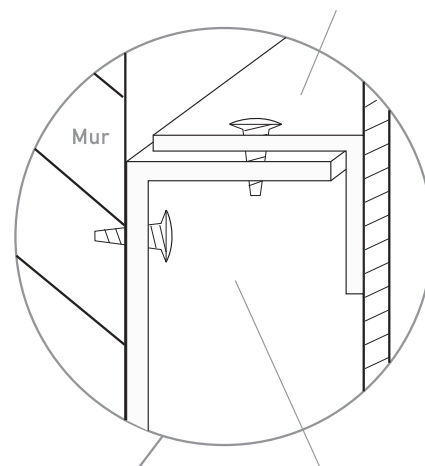

Support plaqué au mur fixé dans les percements existants

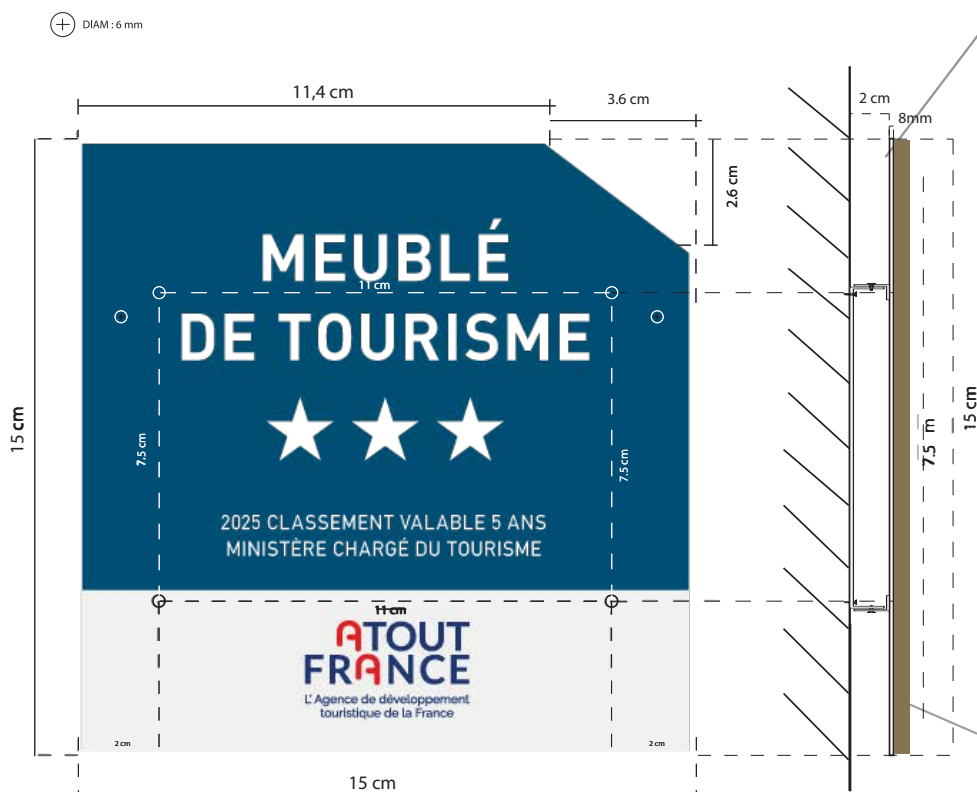

Cosse de riz ép.8mm
Impression numérique quadri + blanc
Finition avec vernis mat



ANNEXE 5

Modèle de panneau pour les villages de vacances (plaques sur picots)

Annexe 5

Plaque aluminium prélaquée blanc 20/10ème, format environ 420x308 mm.

Pan coupé sur angle supérieur droit de 53mm et 74mm.

Collage d'un film aspect métal brossé.

Contre collage d'un film transparent en impression numérique.

Finition film antigraffiti.

Fixation sur picots en face arrière (aucune fixation visibles en face avant).

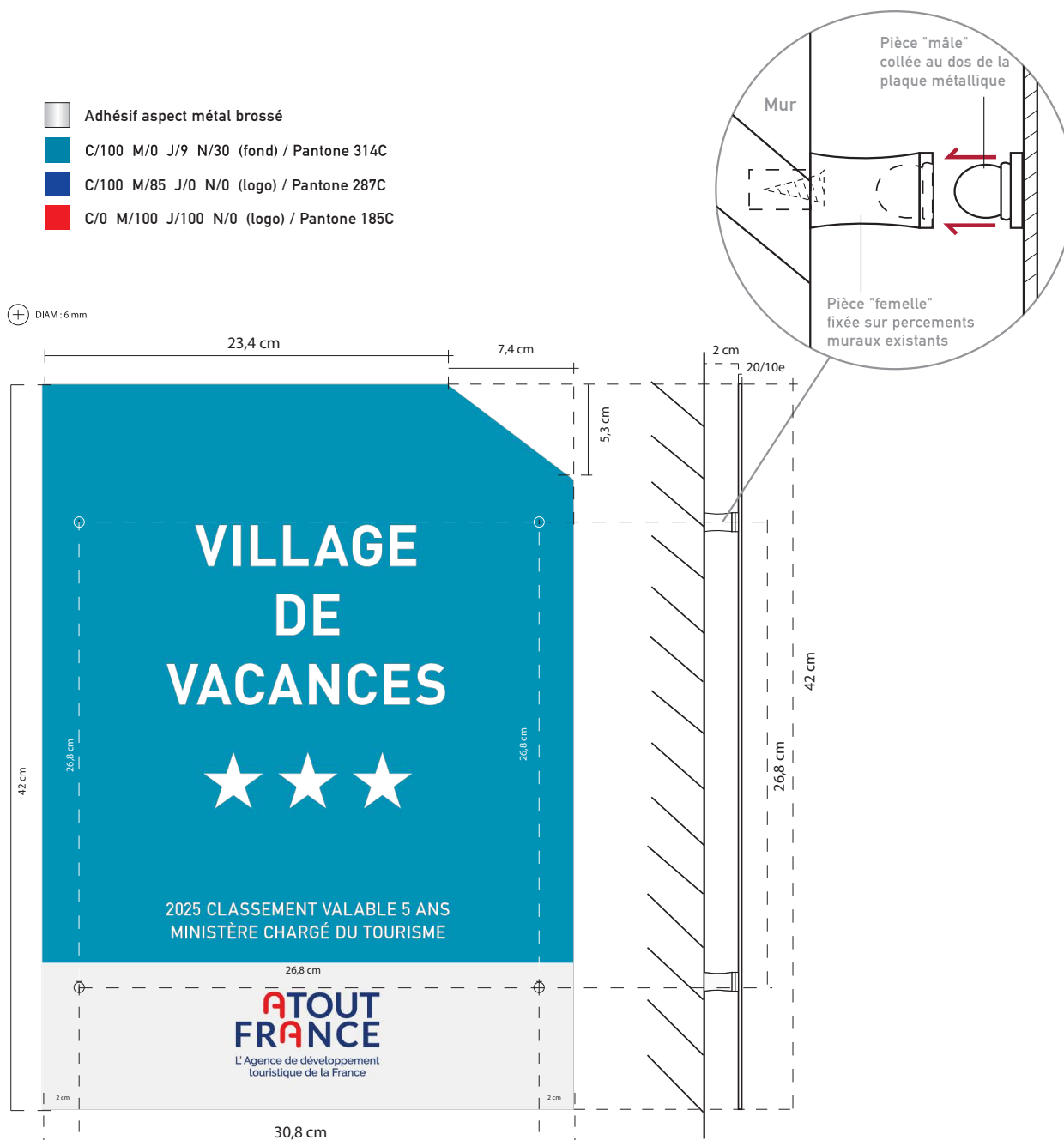

Modèle éco-responsable (plaques sur picots)

Plaque en cosse de riz, format environ 420x308mm.

Pan coupé sur angle supérieur droit de 53mm et 74mm.

Impression numérique quadri + blanc.

Finition avec vernis mat.

Fixation sur picots en face arrière (aucune fixation visible en face avant).

Annexe 5

- C/16 M/11J/12 N/1 (fond)
- C/100 M/0 J/9 N/30 (fond) / Pantone 314C
- C/100 M/85 J/0 N/0 (logo) / Pantone 287C
- C/0 M/100 J/100 N/0 (logo) / Pantone 185C

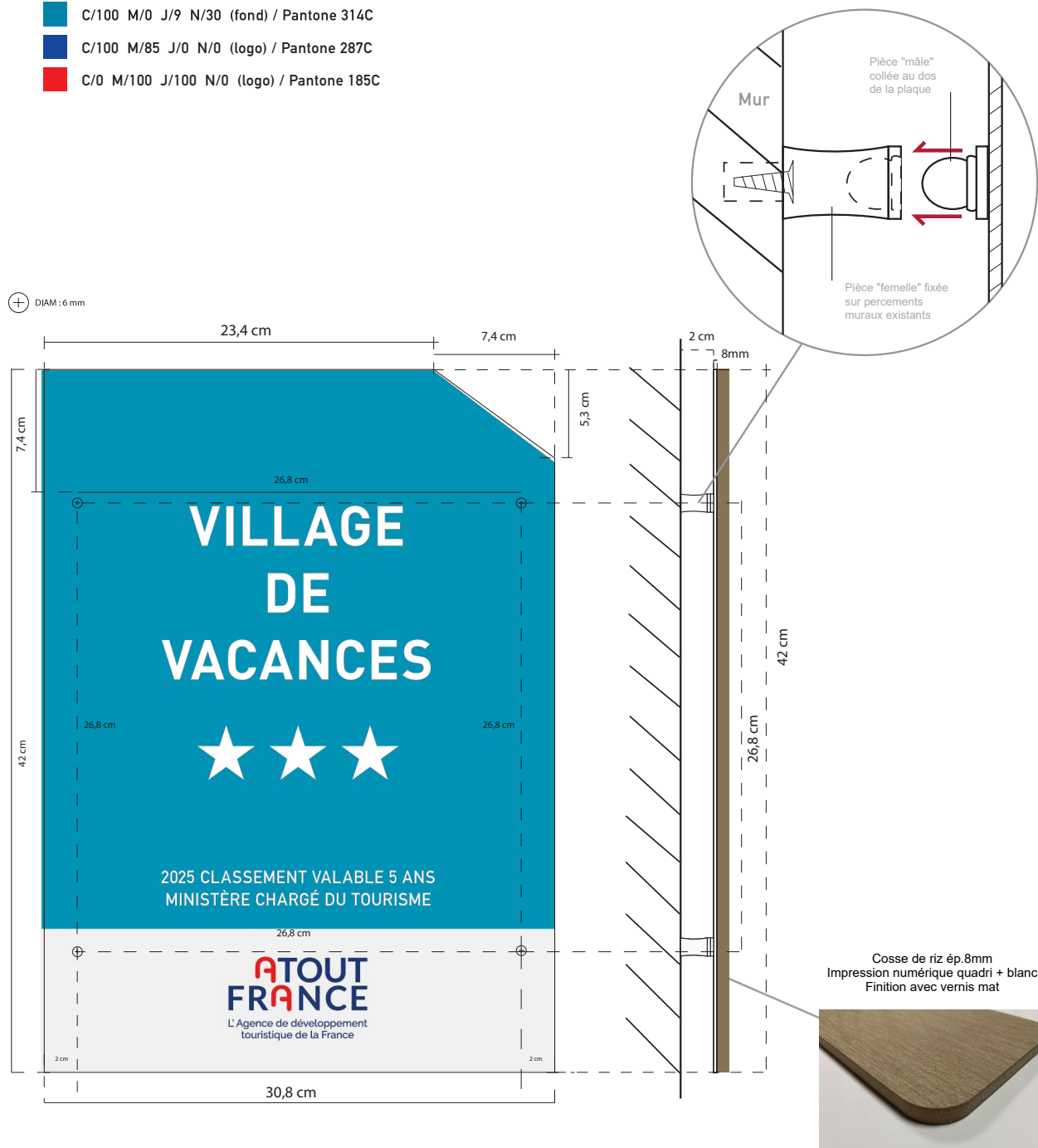

Modèle de panonceau pour les villages de vacances (plaques sécurisées)

Annexe 5

Plaque aluminium prélaquée blanc 20/10ème, format environ 420x308 mm.

Pan coupé sur angle supérieur droit de 53mm et 74mm.





Collage d'un film aspect métal brossé.

Contre collage d'un film transparent en impression numérique.

Finition film antigraffiti.

Fixation sur cornière en face arrière (aucune fixation visibles en face avant).

Cornière horizontale au dos de la plaque permettant le verrouillage mécanique

-  Adhésif aspect métal brossé
-  C/100 M/0 J/9 N/30 (fond) / Pantone 314C
-  C/100 M/85 J/0 N/0 (logo) / Pantone 287C
-  C/0 M/100 J/100 N/0 (logo) / Pantone 185C

⊕ DIAM : 6 mm

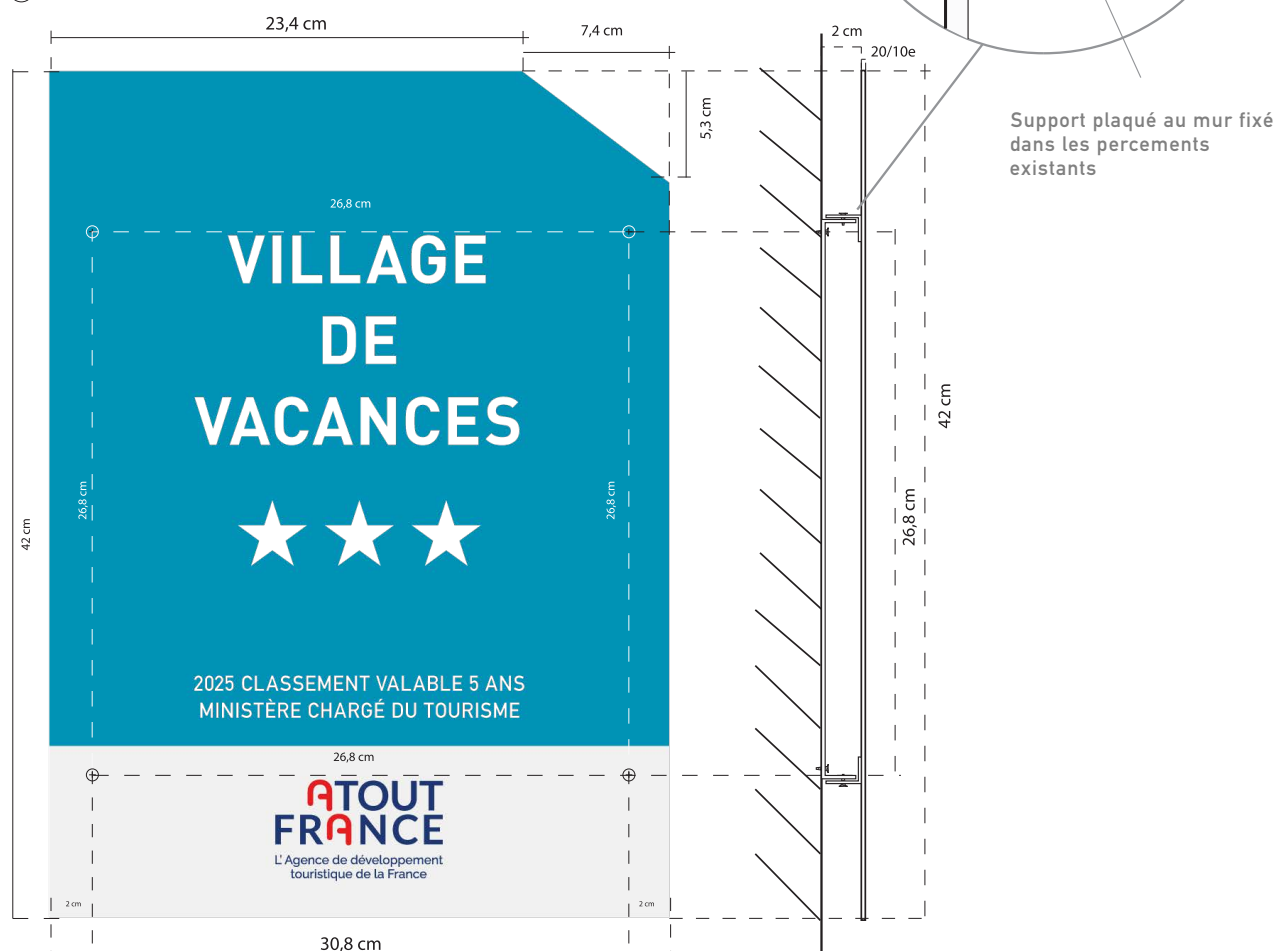

Hors Echelle

Modèle éco-responsable (plaques sécurisées)

Plaque en cosse de riz, format environ 420x308mm.

Pan coupé sur angle supérieur droit de 53mm et 74mm.

Impression numérique quadri + blanc.

Finition avec vernis mat.

Fixation sur cornière en face arrière (aucune fixation visible en face avant).

Annexe 5

- C/16 M/11J/12 N/1 (fond)
- C/100 M/0 J/9 N/30 (fond) / Pantone 314C
- C/100 M/85 J/0 N/0 (logo) / Pantone 287C
- C/0 M/100 J/100 N/0 (logo) / Pantone 185C

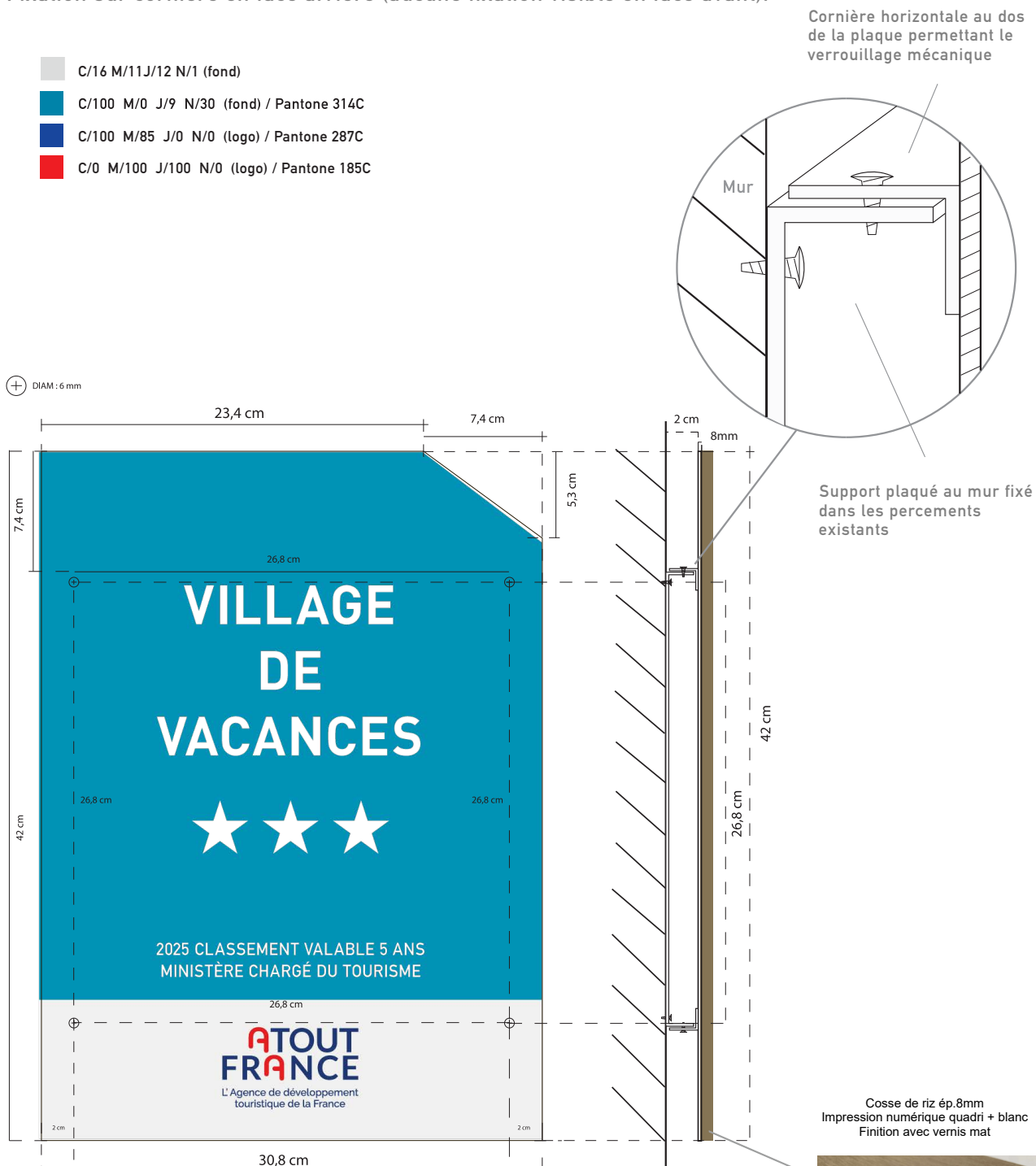

ANNEXE 6

Modèle de panneau pour les campings "loisirs" (plaques sur picots)

Annexe 6

Plaque aluminium prélaquée blanc 20/10ème, format environ 420x308 mm.

Pan coupé sur angle supérieur droit de 53mm et 74mm.

Collage d'un film aspect métal brossé.

Contre collage d'un film transparent en impression numérique.

Finition film antigraffiti.

Fixation sur picots en face arrière (aucune fixation visibles en face avant).

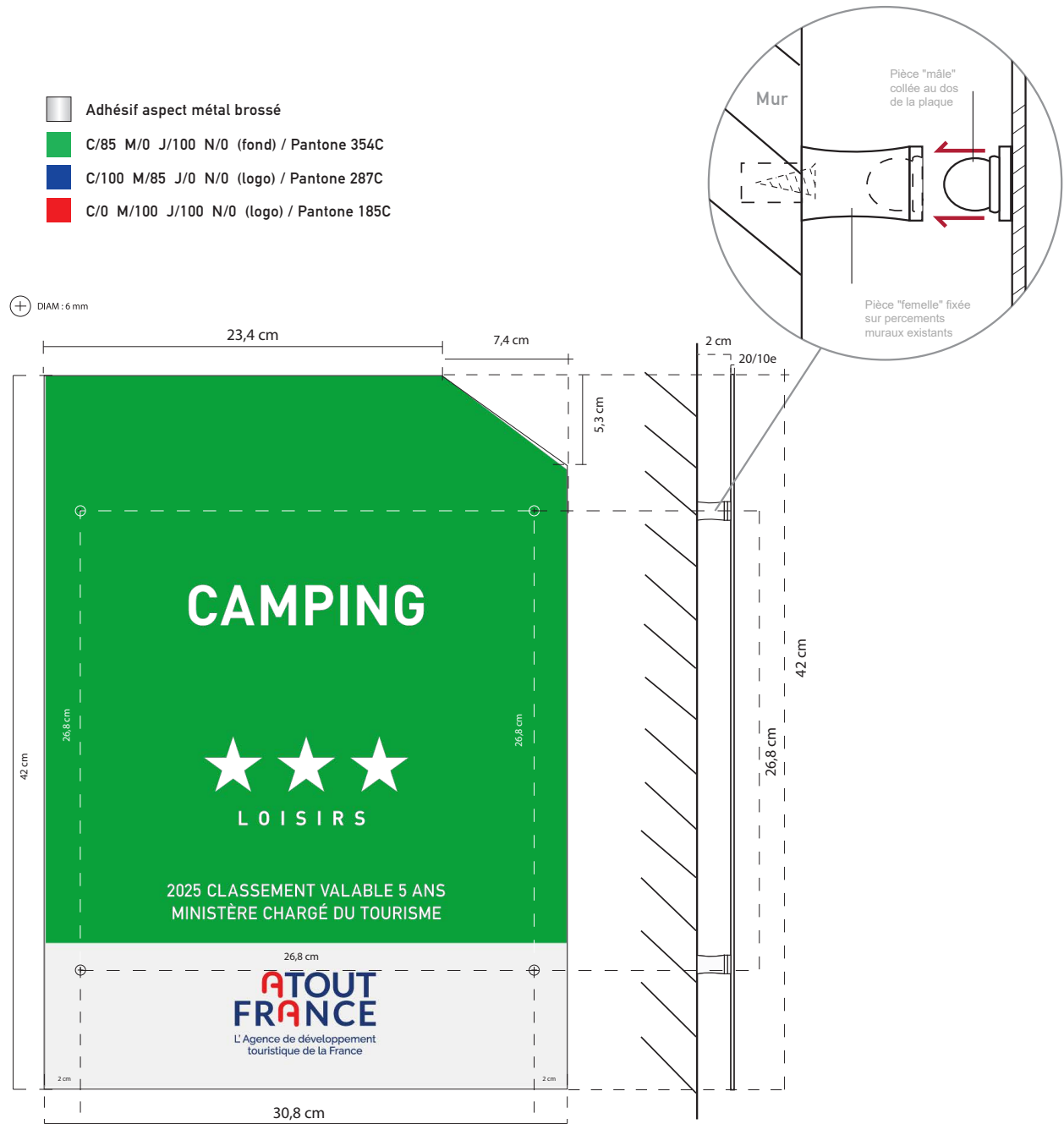

Hors Echelle

Modèle éco-responsable (plaques sur picots)

Annexe 6

Plaque en cosse de riz, format environ 420x308mm.

Pan coupé sur angle supérieur droit de 53mm et 74mm.

Impression numérique quadri + blanc.

Finition avec vernis mat.

Fixation sur picots en face arrière (aucune fixation visible en face avant).

- C/16 M/11J/12 N/1 (fond)
- C/85 M/0 J/100 N/0 (fond) / Pantone 354C
- C/100 M/85 J/0 N/0 (logo) / Pantone 287C
- C/0 M/100 J/100 N/0 (logo) / Pantone 185C

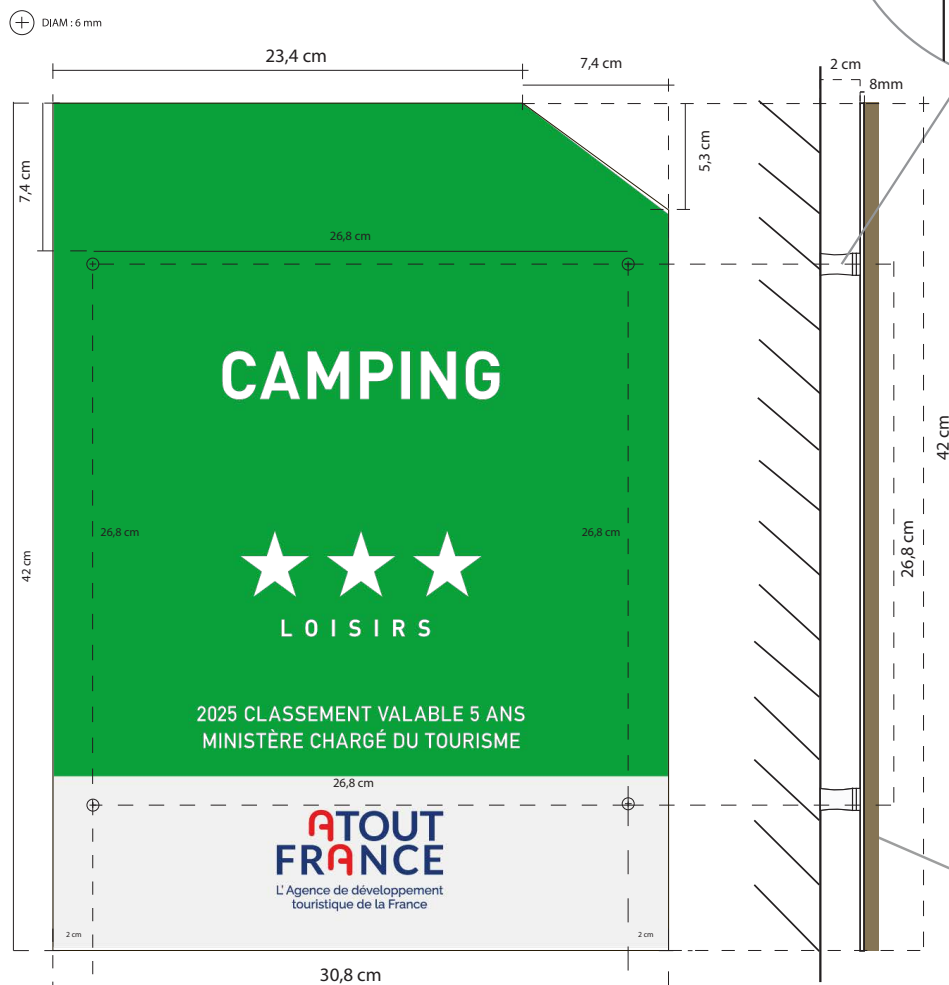
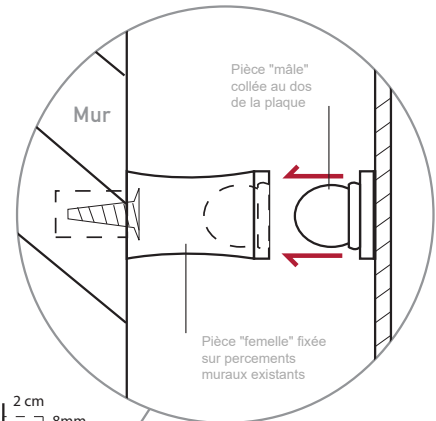

Cosse de riz ép.8mm
Impression numérique quadri + blanc
Finition avec vernis mat







Modèle de panneau pour les campings "loisirs" (plaques sécurisées)

Annexe 6

Plaque aluminium prélaquée blanc 20/10ème, format environ 420x308 mm.
Pan coupé sur angle supérieur droit de 53mm et 74mm.
Collage d'un film aspect métal brossé.
Contre collage d'un film transparent en impression numérique.
Finition film antigraffiti.
Fixation sur cornière en face arrière (aucune fixation visibles en face avant).

Cornière horizontale au dos de la plaque permettant le verrouillage mécanique

-  Adhésif aspect métal brossé
-  C/85 M/0 J/100 N/0 (fond) / Pantone 354C
-  C/100 M/85 J/0 N/0 (logo) / Pantone 287C
-  C/0 M/100 J/100 N/0 (logo) / Pantone 185C

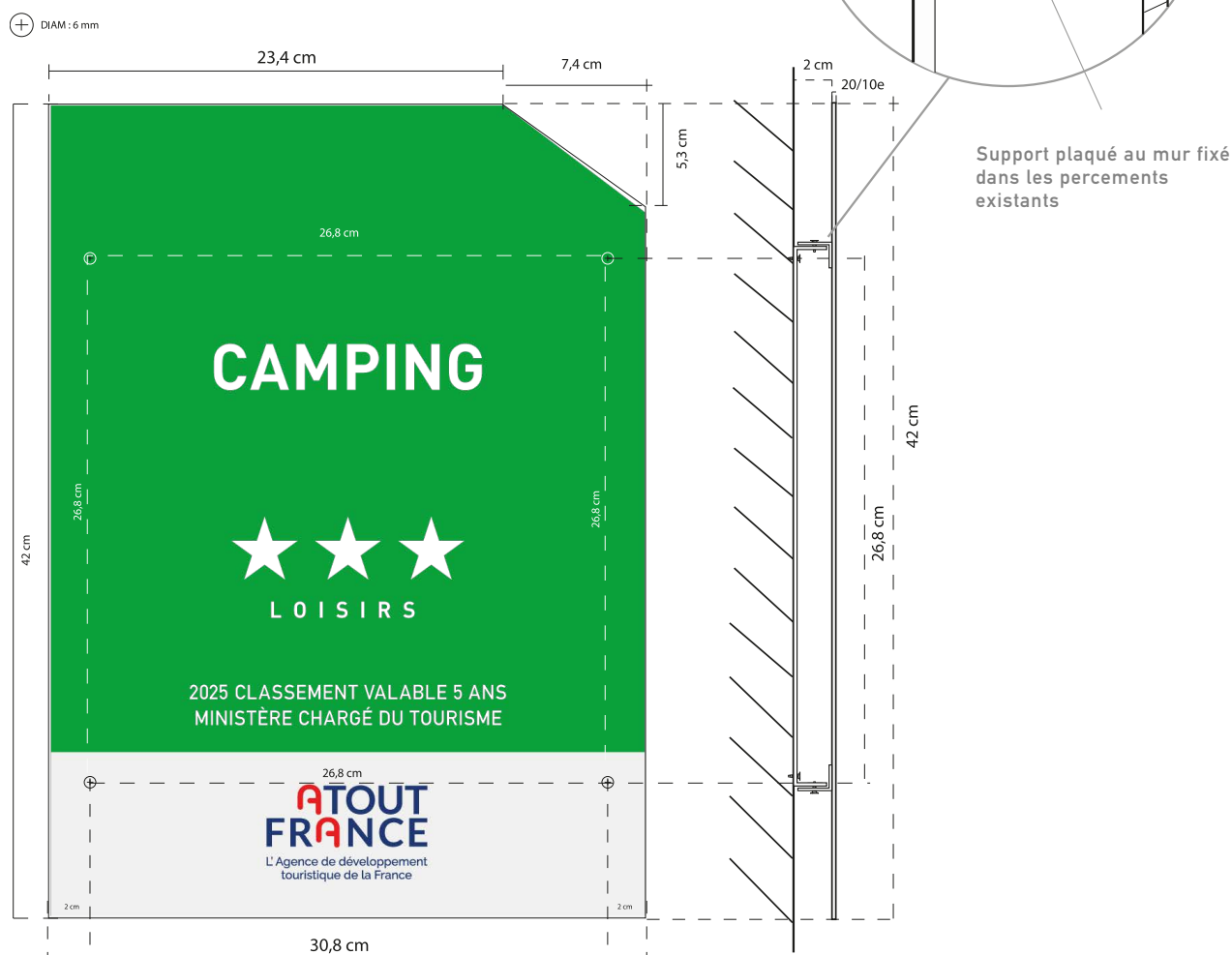

Hors Echelle

Modèle éco-responsable (plaques sécurisées)

Annexe 6

Plaque en cosse de riz, format environ 420x308mm.

Pan coupé sur angle supérieur droit de 53mm et 74mm.

Impression numérique quadri + blanc.

Finition avec vernis mat.

Fixation sur cornière en face arrière (aucune fixation visible en face avant).

- C/16 M/11J/12 N/1 (fond)
- C/85 M/0 J/100 N/0 (fond) / Pantone 354C
- C/100 M/85 J/0 N/0 (logo) / Pantone 287C
- C/0 M/100 J/100 N/0 (logo) / Pantone 185C

Cornière horizontale au dos de la plaque permettant le verrouillage mécanique

⊕ DIAM : 6 mm

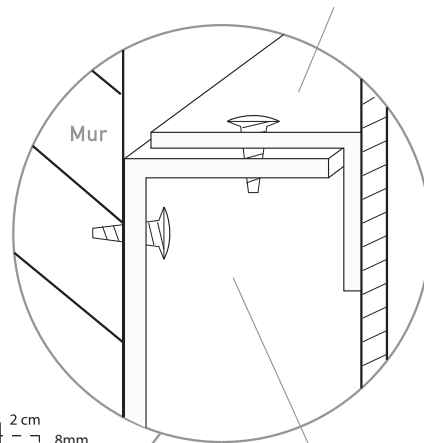

Support plaqué au mur fixé dans les percements existants

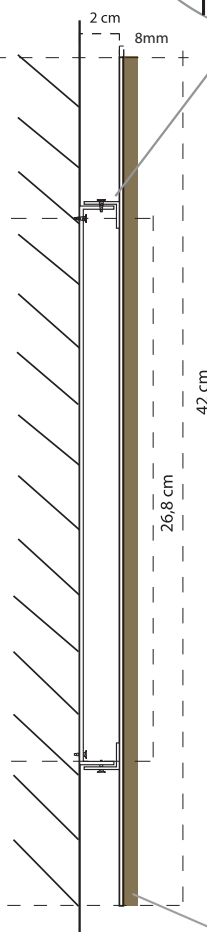

Casse de riz ép. 8mm
Impression numérique quadri + blanc
Finition avec vernis mat



Modèle de panneau pour les campings "tourisme" (plaques sur picots)

Annexe 6

Plaque aluminium prélaquée blanc 20/10ème, format environ 420x308 mm.





Pan coupé sur angle supérieur droit de 53mm et 74mm.

Collage d'un film aspect métal brossé.

Contre collage d'un film transparent en impression numérique.

Finition film antigraffiti.

Fixation sur picots en face arrière (aucune fixation visibles en face avant).

-  Adhésif aspect métal brossé
-  C/85 M/0 J/100 N/0 (fond) / Pantone 354C
-  C/100 M/85 J/0 N/0 (logo) / Pantone 287C
-  C/0 M/100 J/100 N/0 (logo) / Pantone 185C

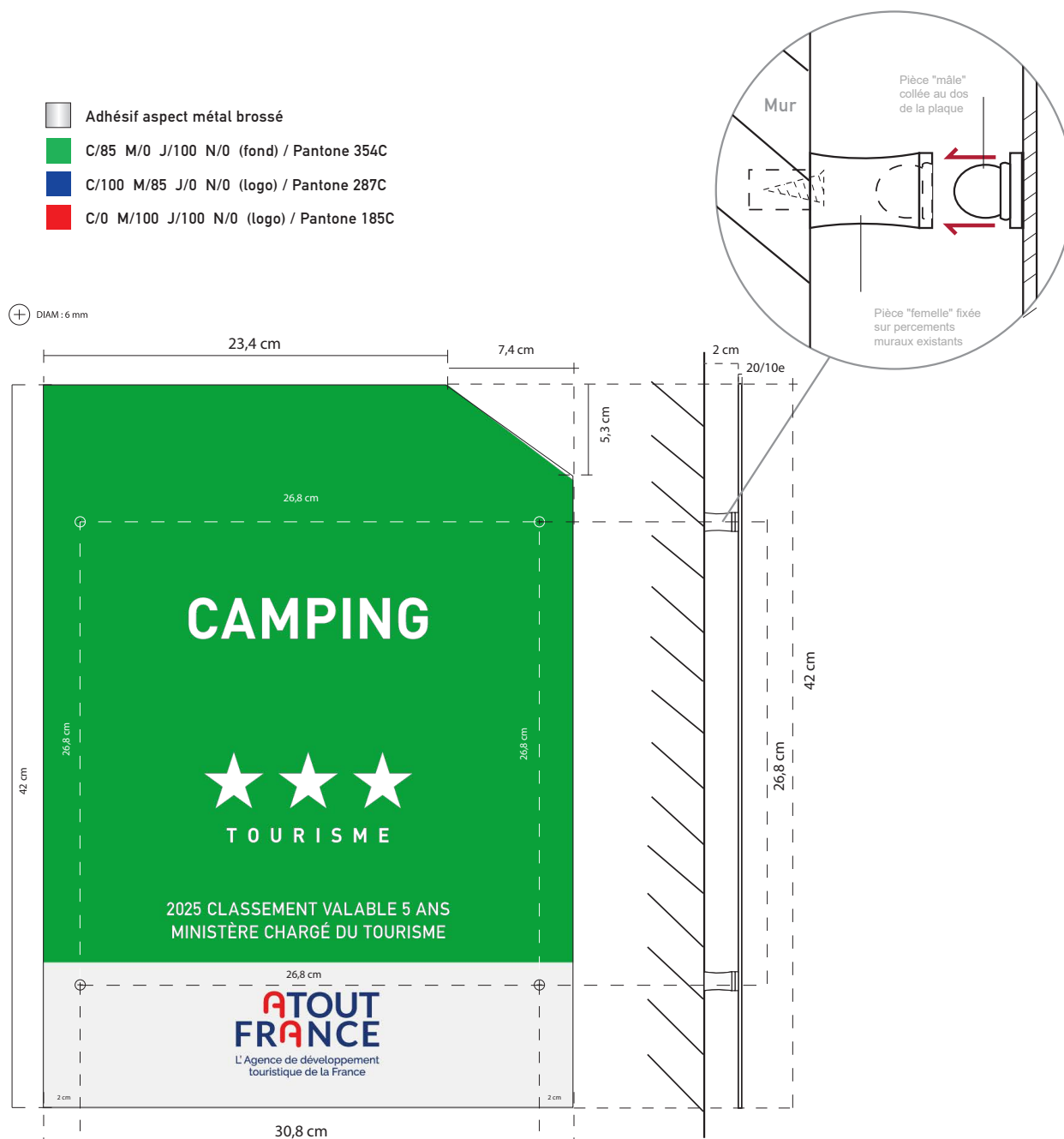

Hors Echelle

Modèle éco-responsable (plaques sur picots)

Annexe 6

Plaque en cosse de riz, format environ 420x308mm.

Pan coupé sur angle supérieur droit de 53mm et 74mm.

Impression numérique quadri + blanc.

Finition avec vernis mat.

Fixation sur picots en face arrière (aucune fixation visible en face avant).

- C/16 M/11J/12 N/1 (fond)
- C/85 M/0 J/100 N/0 (fond) / Pantone 354C
- C/100 M/85 J/0 N/0 (logo) / Pantone 287C
- C/0 M/100 J/100 N/0 (logo) / Pantone 185C

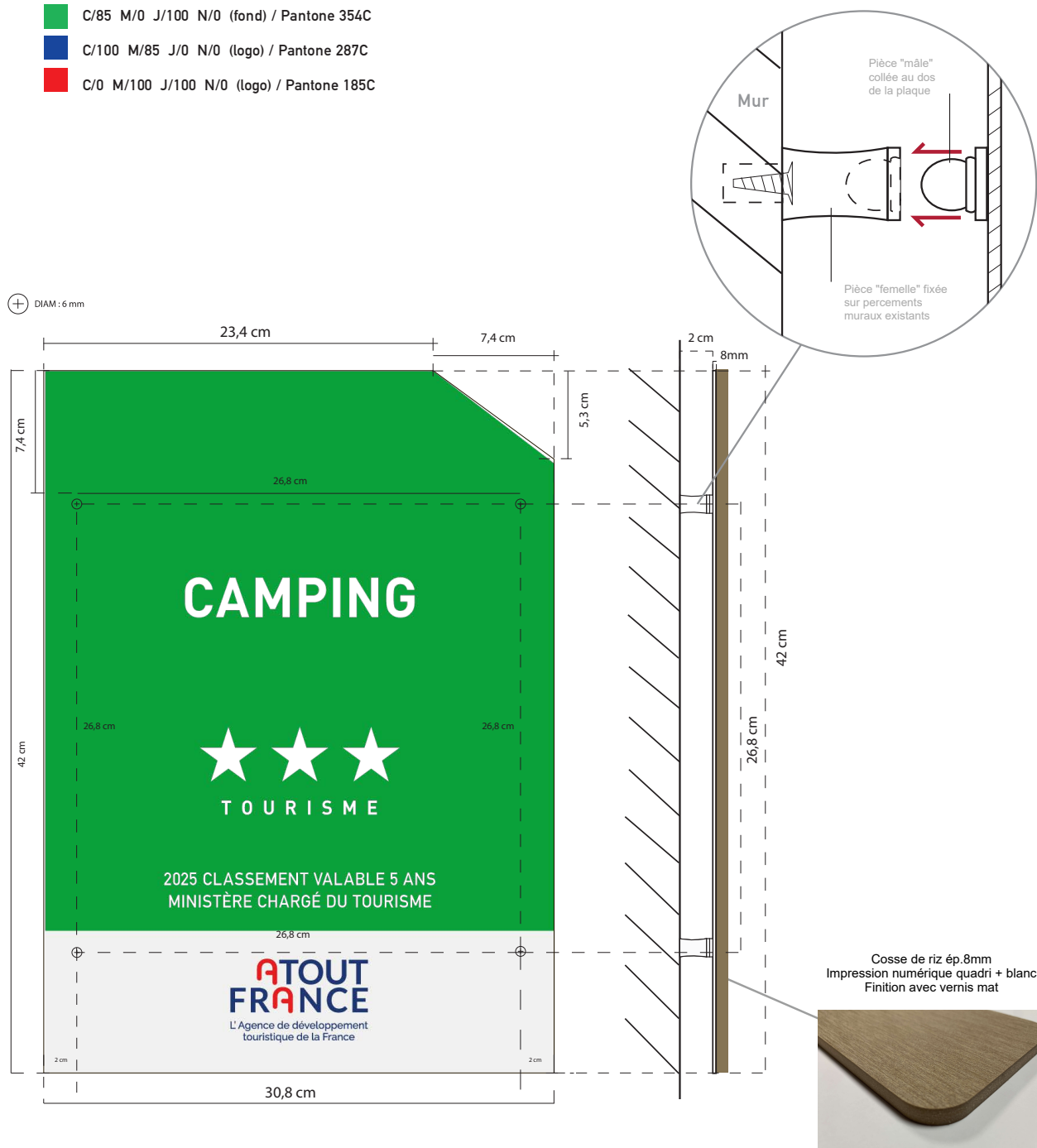

Modèle de panneau pour les campings "tourisme" (plaques sécurisées)

Annexe 6

Plaque aluminium prélaquée blanc 20/10ème, format environ 420x308 mm.
 Pan coupé sur angle supérieur droit de 53mm et 74mm.
 Collage d'un film aspect métal brossé.
 Contre collage d'un film transparent en impression numérique.
 Finition film antigriffati.
 Fixation sur cornière en face arrière (aucune fixation visibles en face avant).

Cornière horizontale au dos de la plaque permettant le verrouillage mécanique

- Adhésif aspect métal brossé
- C/85 M/0 J/100 N/0 (fond) / Pantone 354C
- C/100 M/85 J/0 N/0 (logo) / Pantone 287C
- C/0 M/100 J/100 N/0 (logo) / Pantone 185C

+ DIAM : 6 mm

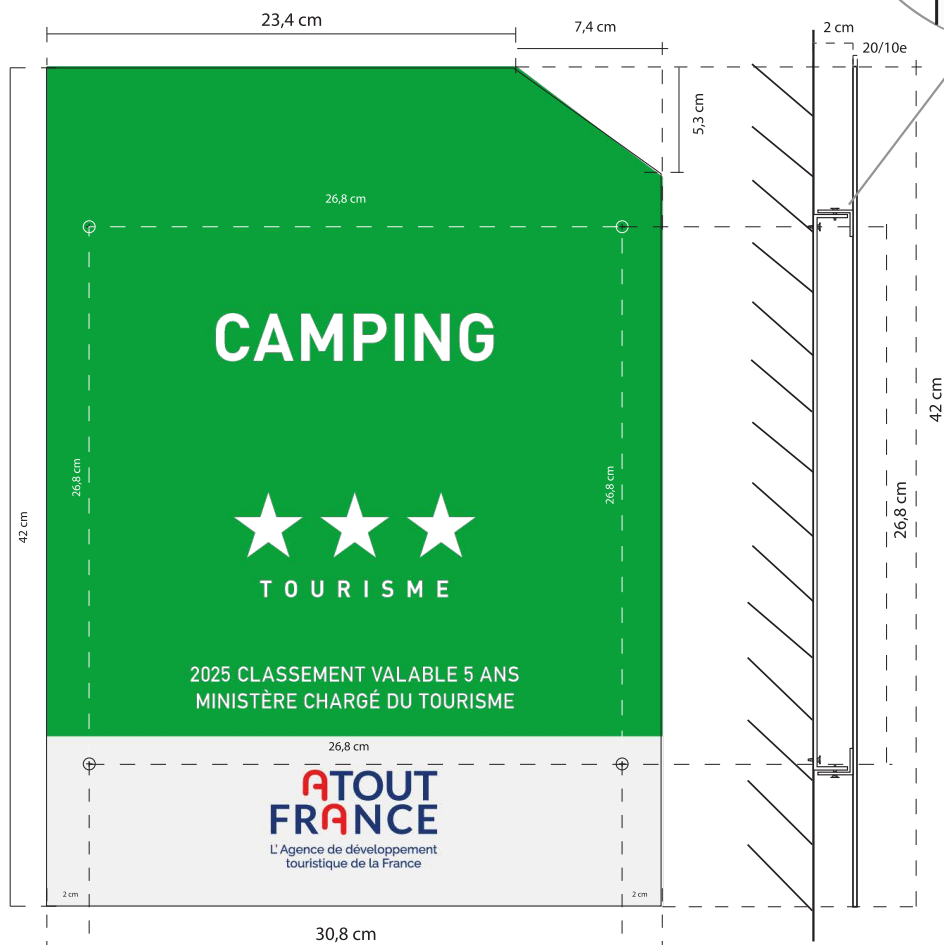

Support plaqué au mur fixé dans les percements existants

Hors Echelle

Modèle éco-responsable (plaques sécurisées)

Annexe 6

Plaque en cosse de riz, format environ 420x308mm.
 Pan coupé sur angle supérieur droit de 53mm et 74mm. Impression numérique quadri + blanc.
 Finition avec vernis mat.
 Fixation sur cornière en face arrière (aucune fixation visible en face avant).

- C/16 M/11J/12 N/1 (fond)
- C/85 M/0 J/100 N/0 (fond) / Pantone 354C
- C/100 M/85 J/0 N/0 (logo) / Pantone 287C
- C/0 M/100 J/100 N/0 (logo) / Pantone 185C

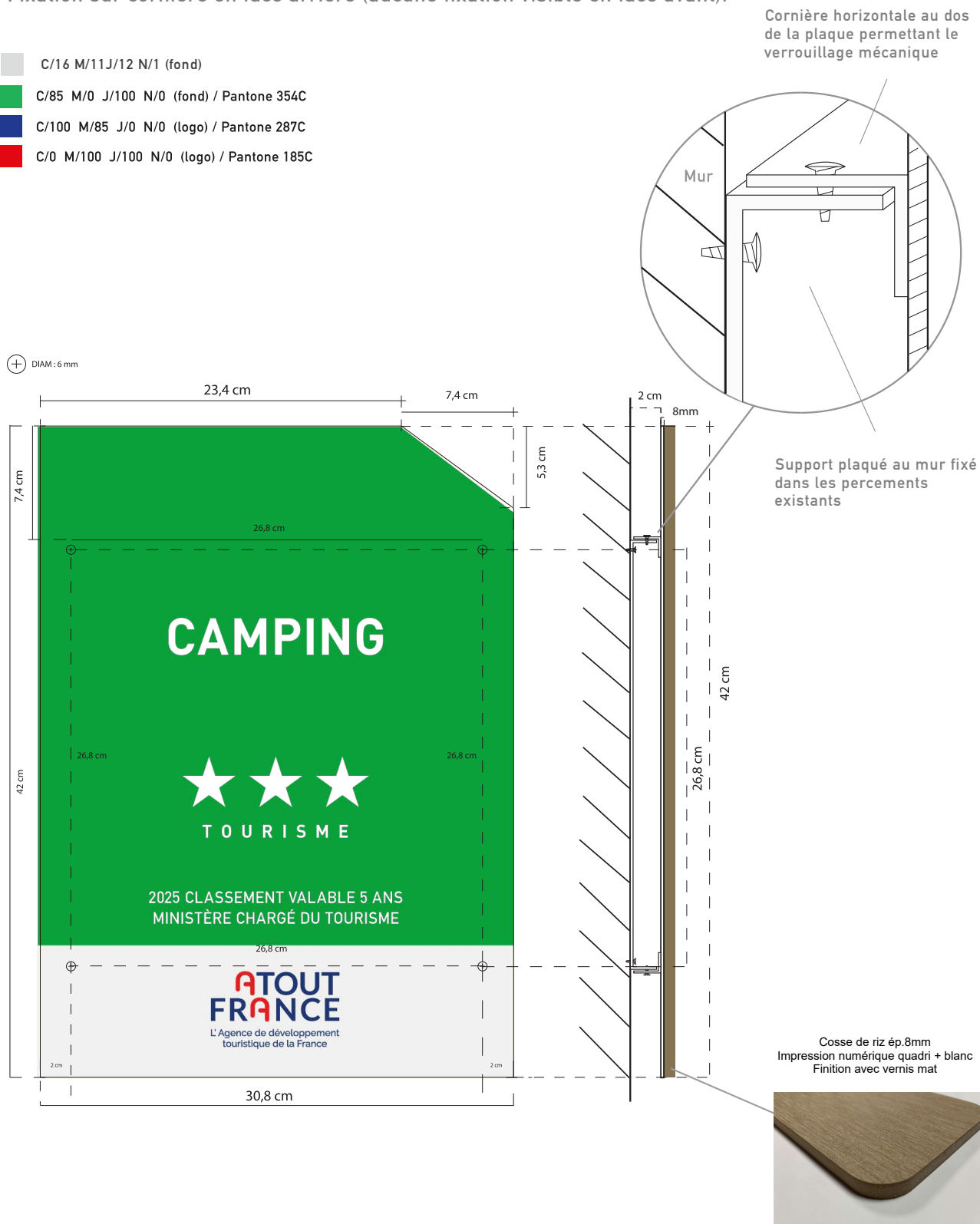

ANNEXE 7

Modèle de panonceau pour parc résidentiel de loisirs (plaques sur picots)

Annexe 7

Plaque aluminium prélaquée blanc 20/10ème, format environ 420x308 mm.

Pan coupé sur angle supérieur droit de 53mm et 74mm.

Collage d'un film aspect métal brossé.

Contre collage d'un film transparent en impression numérique.

Finition film antigraffiti.

Fixation sur picots en face arrière (aucune fixation visibles en face avant).

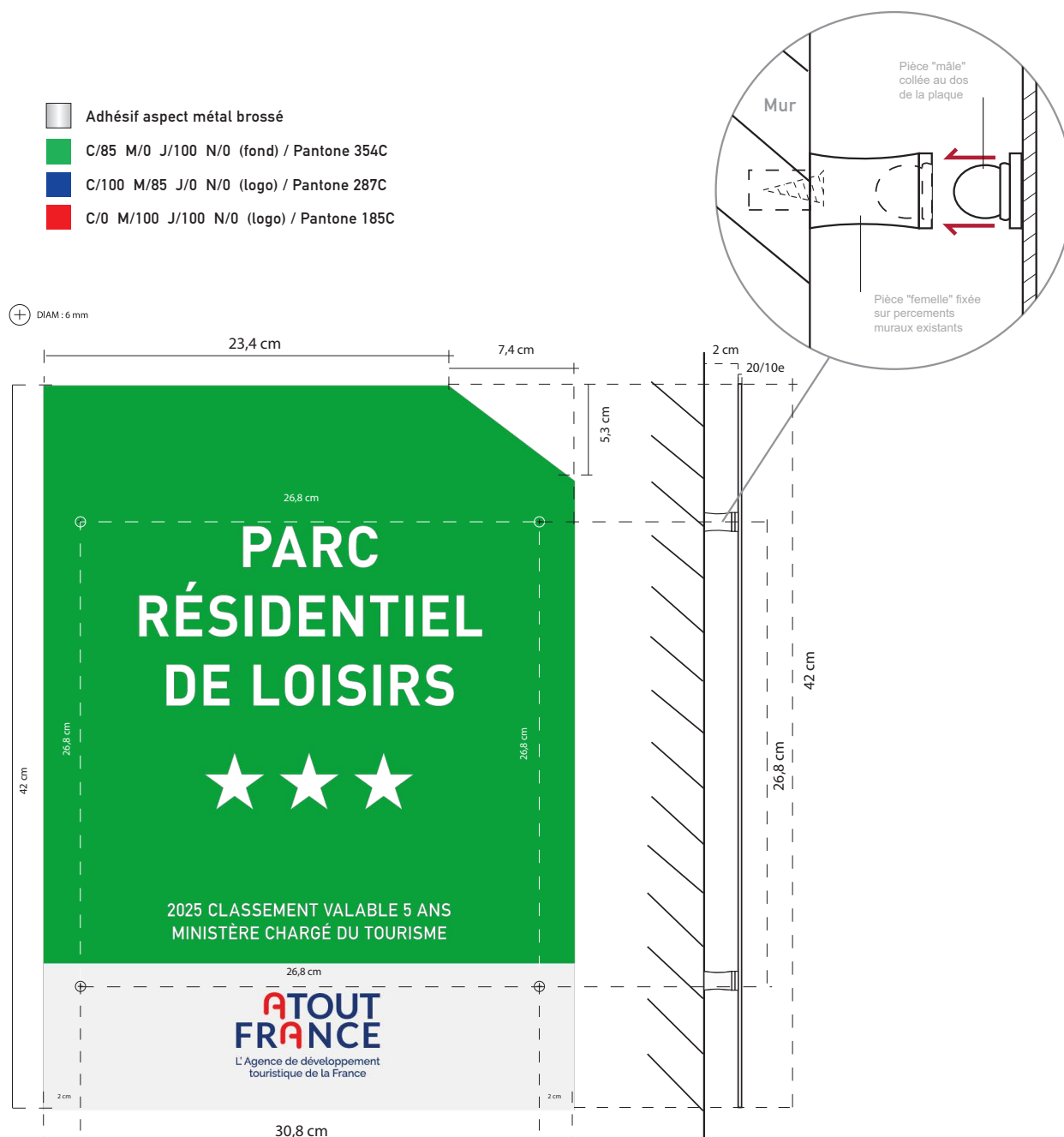

Hors Echelle

Modèle éco-responsable (plaques sur picots)

Annexe 7

Plaque en cosse de riz, format environ 420x308mm.

Pan coupé sur angle supérieur droit de 53mm et 74mm.

Impression numérique quadri + blanc.

Finition avec vernis mat.

Fixation sur picots en face arrière (aucune fixation visible en face avant).

- C/16 M/11J/12 N/1 (fond)
- C/85 M/0 J/100 N/0 (fond) / Pantone 354C
- C/100 M/85 J/0 N/0 (logo) / Pantone 287C
- C/0 M/100 J/100 N/0 (logo) / Pantone 185C

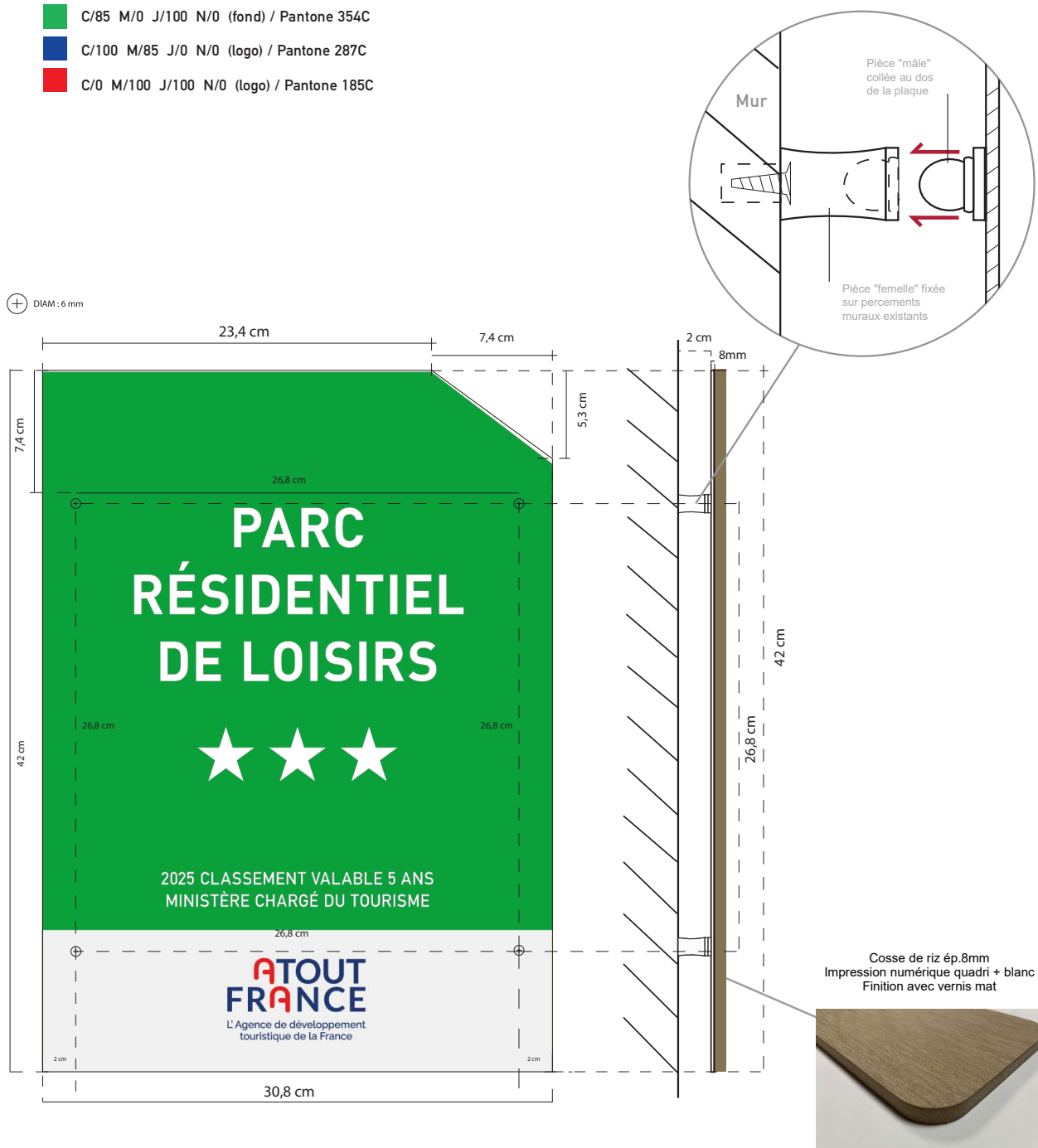

Modèle de panneau pour parc résidentiel de loisirs (plaques sécurisées)

Annexe 7

Plaque aluminium prélaquée blanc 20/10ème, format environ 420x308 mm.

Pan coupé sur angle supérieur droit de 53mm et 74mm.





Collage d'un film aspect métal brossé.

Contre collage d'un film transparent en impression numérique.

Finition film antigraffiti.

Fixation sur cornière en face arrière (aucune fixation visibles en face avant).

Cornière horizontale au dos de la plaque permettant le verrouillage mécanique

-  Adhésif aspect métal brossé
-  C/85 M/0 J/100 N/0 (fond) / Pantone 354C
-  C/100 M/85 J/0 N/0 (logo) / Pantone 287C
-  C/0 M/100 J/100 N/0 (logo) / Pantone 185C

⊕ DIAM : 6 mm



Hors Echelle

Modèle éco-responsable (plaques sécurisées)

Annexe 7

Plaque en cosse de riz, format environ 420x308mm.

Pan coupé sur angle supérieur droit de 53mm et 74mm. Impression numérique quadri + blanc.

Finition avec vernis mat.

Fixation sur cornière en face arrière (aucune fixation visible en face avant).

- C/16 M/11J/12 N/1 (fond)
- C/85 M/0 J/100 N/0 (fond) / Pantone 354C
- C/100 M/85 J/0 N/0 (logo) / Pantone 287C
- C/0 M/100 J/100 N/0 (logo) / Pantone 185C

Cornière horizontale au dos de la plaque permettant le verrouillage mécanique



Support plaqué au mur fixé dans les percements existants

Cosse de riz ép.8mm
Impression numérique quadri + blanc
Finition avec vernis mat



ANNEXE 8

**Modèle de panneau pour les campings "aire naturelle"
(plaques sur picots)****Annexe 8**

Plaque aluminium prélaquée blanc 20/10ème, format environ 420x308 mm.





Pan coupé sur angle supérieur droit de 53mm et 74mm.

Collage d'un film aspect métal brossé.

Contre collage d'un film transparent en impression numérique.

Finition film antigraffiti.

Fixation sur picots en face arrière (aucune fixation visibles en face avant).

-  Adhésif aspect métal brossé
-  C/85 M/0 J/100 N/0 (fond) / Pantone 354C
-  C/100 M/85 J/0 N/0 (logo) / Pantone 287C
-  C/0 M/100 J/100 N/0 (logo) / Pantone 185C



Hors Echelle

Modèle éco-responsable (plaques sur picots)

Annexe 8

Plaque en cosse de riz, format environ 420x308mm.

Pan coupé sur angle supérieur droit de 53mm et 74mm.

Impression numérique quadri + blanc.

Finition avec vernis mat.

Fixation sur picots en face arrière (aucune fixation visible en face avant).

- C/16 M/11J/12 N/1 (fond)
- C/85 M/0 J/100 N/0 (fond) / Pantone 354C
- C/100 M/85 J/0 N/0 (logo) / Pantone 287C
- C/0 M/100 J/100 N/0 (logo) / Pantone 185C

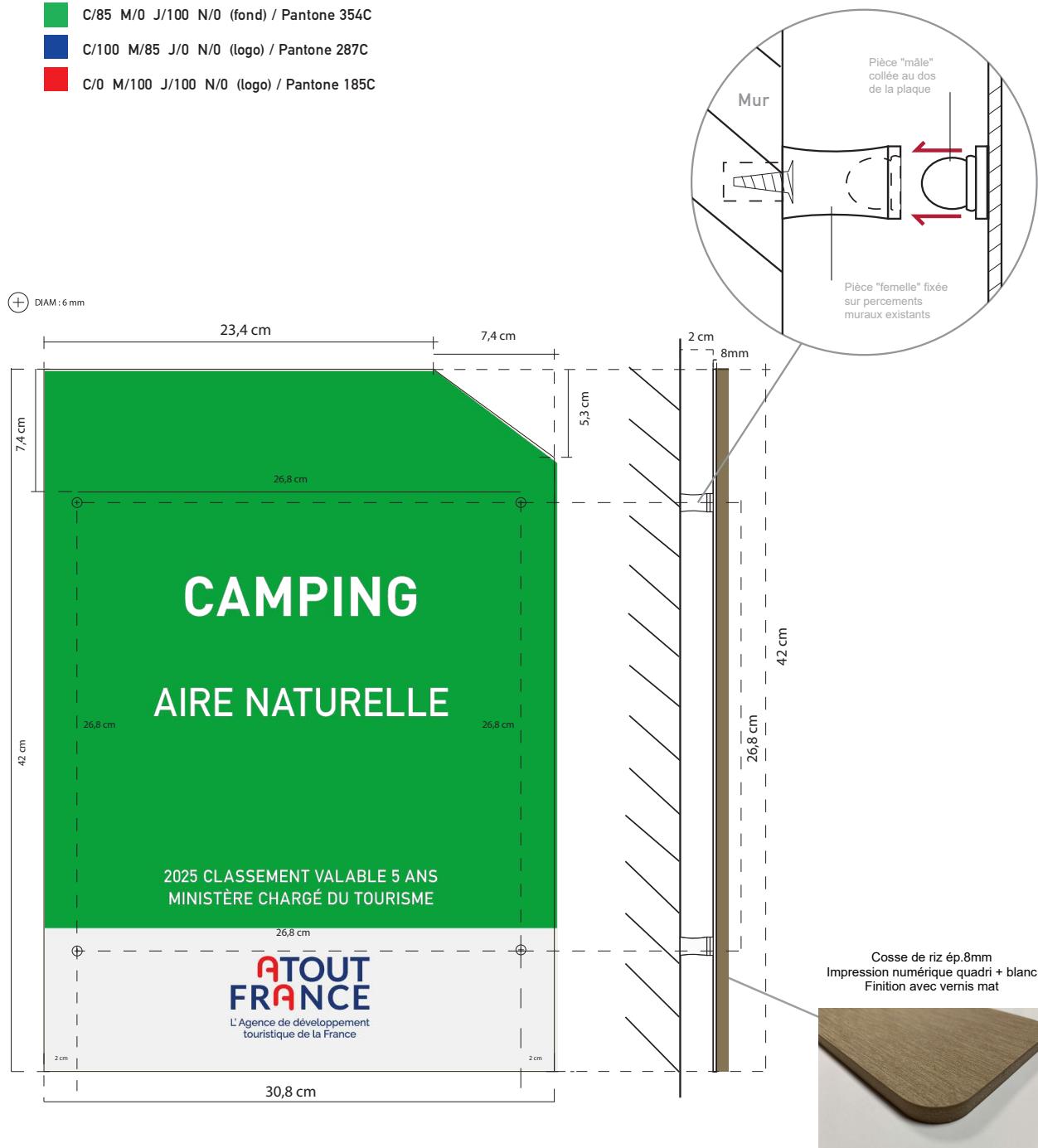

Modèle de panonceau pour les campings "aire naturelle" (plaques sécurisées)

Annexe 8

Plaque aluminium prélaquée blanc 20/10ème, format environ 420x308 mm.

Pan coupé sur angle supérieur droit de 53mm et 74mm.





Collage d'un film aspect métal brossé.

Contre collage d'un film transparent en impression numérique.

Finition film antigraffiti.

Fixation sur cornière en face arrière (aucune fixation visibles en face avant).

Cornière horizontale au dos de la plaque permettant le verrouillage mécanique

-  Adhésif aspect métal brossé
-  C/85 M/0 J/100 N/0 (fond) / Pantone 354C
-  C/100 M/85 J/0 N/0 (logo) / Pantone 287C
-  C/0 M/100 J/100 N/0 (logo) / Pantone 185C

⊕ DIAM : 6 mm



Hors Echelle

Modèle éco-responsable (plaques sécurisées)

Annexe 8

Plaque en cosse de riz, format environ 420x308mm.

Pan coupé sur angle supérieur droit de 53mm et 74mm.

Impression numérique quadri + blanc.

Finition avec vernis mat.

Fixation sur cornière en face arrière (aucune fixation visible en face avant).

- C/16 M/11J/12 N/1 (fond)
- C/85 M/0 J/100 N/0 (fond) / Pantone 354C
- C/100 M/85 J/0 N/0 (logo) / Pantone 287C
- C/0 M/100 J/100 N/0 (logo) / Pantone 185C

Cornière horizontale au dos de la plaque permettant le verrouillage mécanique

